

# 平成 30 年 度 第 1 回熊本市公民館運営審議会

日時：平成 30 年 7 月 13 日（金）10:00～12:00

場所：熊本市西部公民館 ホール

## [ 次 第 ]

- 1 開 会
- 2 委嘱状交付
- 3 生涯学習課長挨拶
- 4 議 事  
平成 29 年度事業報告について
- 5 報 告  
白川公園内複合施設整備事業（中央公民館建替）について
- 6 その他
- 7 閉 会

平成30年度

## 第1回 熊本市公民館運営審議会

日 時：平成30年7月13日（金）  
10時～12時  
場 所：熊本市西部公民館  
ホール

# 目 次

	ページ
熊本市公民館運営審議会委員名簿・・・・・・・・・・・・・・・・	1
熊本市公民館関係組織図・・・・・・・・・・・・・・・・	2
平成29年度 事業報告について	
1 公民館利用状況・・・・・・・・・・・・・・・・	3
2 事業概要・・・・・・・・・・・・・・・・	6
3 「学びを活かす」活動・・・・・・・・・・・・・・・・	18
4 その他・・・・・・・・・・・・・・・・	20
5 重点事業の実施状況について・・・・・・・・・・・・・・・・	22

熊本市公民館運営審議会委員

(敬称略 順不同)

区分	氏名	所属団体・役職等	備考
学識経験者	都竹 茂樹	熊本大学 教授システム学研究センター教授	
学識経験者	山西 裕美	熊本学園大学社会福祉学部准教授	
学識経験者	山城 千秋	熊本大学教育学部准教授	
学校教育	諏訪園 勉	熊本市立東町中学校長	新任
学校教育	上島 和美	熊本市立若葉小学校長	新任
学校教育	小山 恵子	向山幼稚園 園長	新任
社会教育	加藤 貴司	熊本市地域公民館連絡協議会会長	
社会教育	戸野口 庄子	熊本市青少年健全育成連絡協議会理事	
社会教育 家庭教育	日高 加寿美	熊本市PTA協議会 市P担当副会長 部会長	新任
社会教育 家庭教育	山田 はる美	熊本市子ども会育成協議会理事	
社会教育 家庭教育	稲田 憲生	熊本市民生委員児童委員協議会理事	
社会教育 家庭教育	山口 温代	熊本市ボランティア連絡協議会副会長	
家庭教育	大村 景子	家庭教育学級長 (田迎南小学校)	
市民公募	坂梨 重光	市民公募	
市民公募	山田 裕一	市民公募	

任期：平成29年6月1日から平成31年5月31日

# 熊本市公民館関係組織図

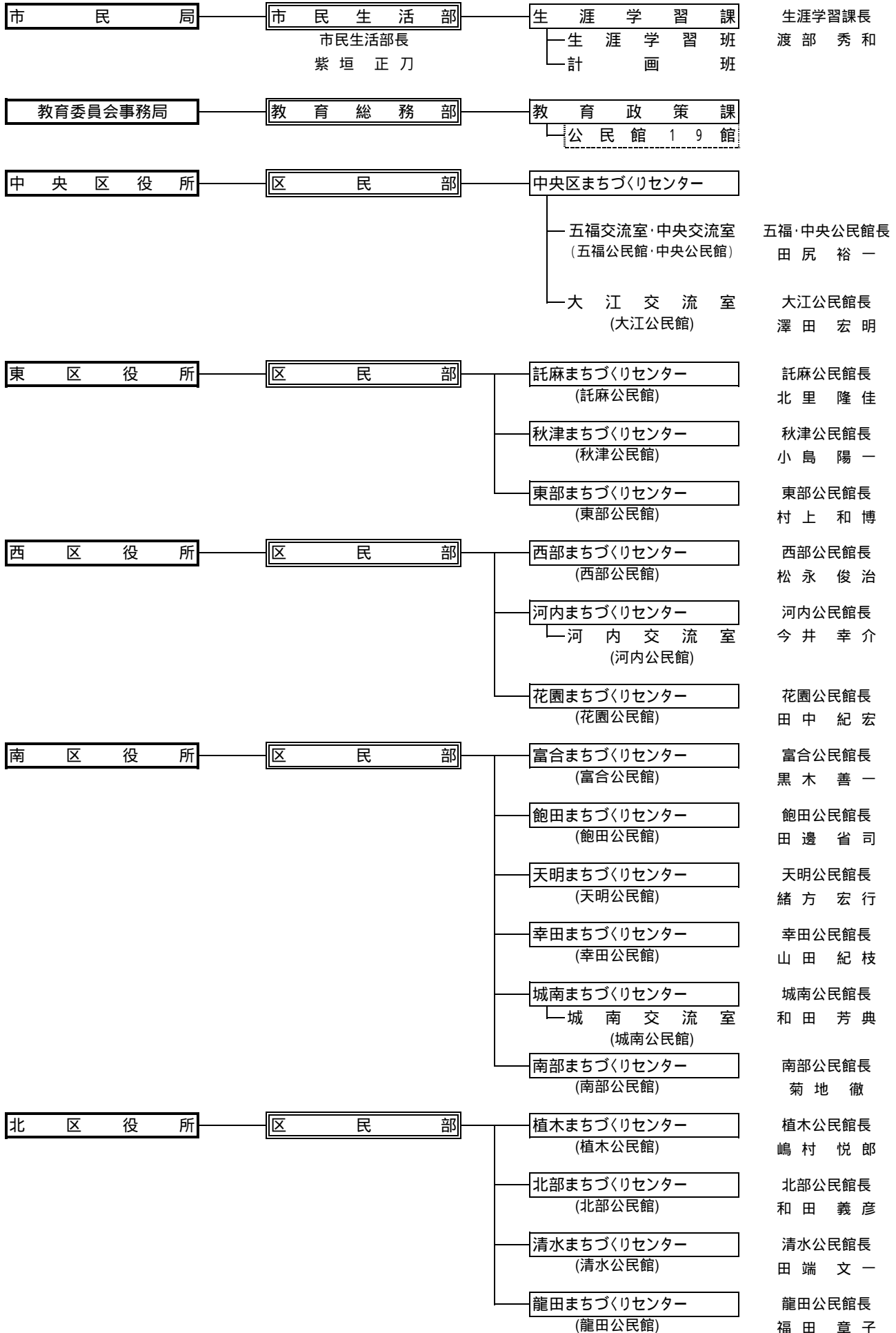

# 平成29年度事業報告

## 公立公民館の事業

### 主催事業

- ・主催講座・講演会（あらゆる世代を対象に、現代的課題解決のため、市民ニーズ・社会の要請に応えるため、地域課題解決のための講座・講演会）
- ・地域との連携事業（地域の施設や団体との連携、おでかけ公民館講座の充実、地域と学校の連携・協働の活動の推進）
- ・家庭教育学級（保護者等の自主的な学習活動が行われるように、小・中学校および幼稚園・保育園を単位として開設）
- ・市民のつどいや生涯学習フェスタ（各公民館または区ごとに、市民の学習成果の発表の場を設定）
- ・生涯学習に関する情報提供と学習相談（各館ホームページ等での講座情報提供、窓口や電話での学習相談への対応）

自主講座の開設（市民が開設を申請し自主的に運営するもので、初心者向けの学習講座）

### 図書室や児童室の運営

一般貸館（各種学習団体やサークル等へ、社会教育法や公民館条例に則り研修室等を貸し出す。）

## 1 公民館利用状況

### (1) 公民館利用者（延べ人数・延べ件数）

《延べ人数の推移》

年度	平成25年度	平成26年度	平成27年度	平成28年度	平成29年度	平成27年との比較
主催事業（人）	111,442	120,239	109,333	73,963	86,307	-23,026
自主講座（人）	310,699	308,841	303,623	211,313	265,142	-38,481
一般貸館（人）	434,341	439,228	414,574	272,820	361,759	-52,815
延べ利用者数（計）	856,482	868,308	827,530	558,096	713,208	-114,322

《延べ利用件数の推移》

年度	平成25年度	平成26年度	平成27年度	平成28年度	平成29年度	平成27年との比較
主催事業（件）	4,925	5,274	5,309	3,504	3,504	-1,805
自主講座（件）	18,171	18,506	18,549	12,599	17,255	-1,294
一般貸館（件）	25,330	25,902	24,595	14,987	21,419	-3,176
延べ利用件数（計）	48,426	49,682	48,453	31,090	42,178	-6,275

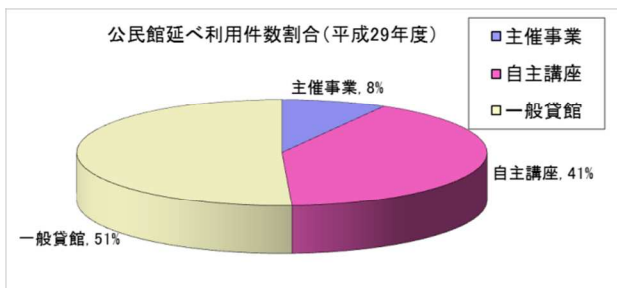
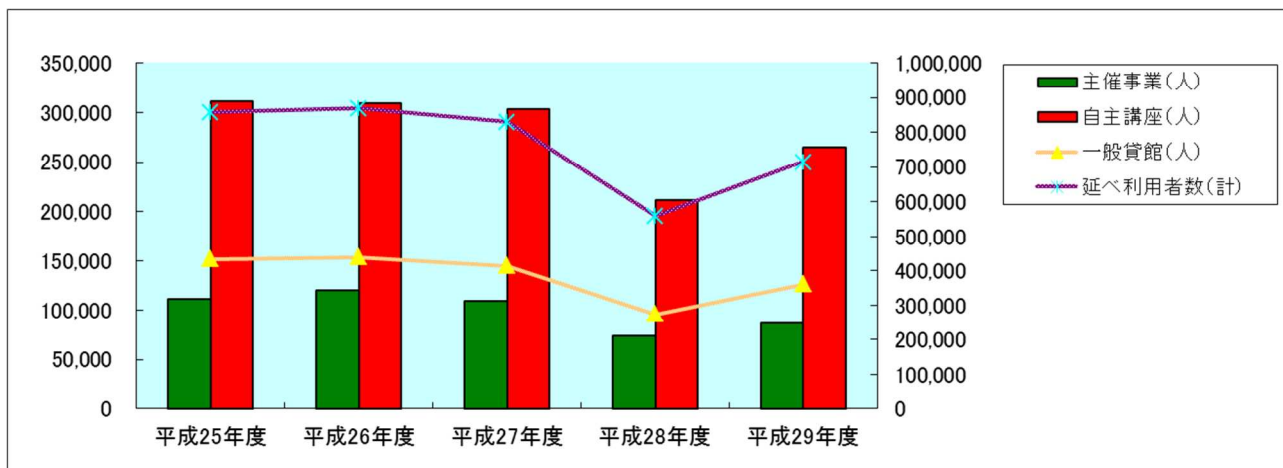

平成29年度公民館延べ利用実績(公民館別)

			中央	五福	大江	中央区計	託麻	秋津	東部	東区計	西部	河内	花園	西区計
公民館講座	主催事業 (講座・学級)	件	88	149	284	521	195	159	252	606	154	147	204	505
		人	1,698	3,150	6,140	10,988	3,344	3,843	4,978	12,165	3,086	8,132	5,826	17,044
	主催事業 (教養講演会)	件	0	3	6	9	6	5	0	11	4	4	3	11
		人	0	217	346	563	628	782	0	1,410	405	143	317	865
	自主講座	件	947	1,072	1,330	3,349	1,263	1,106	1,454	3,823	1,058	183	875	2,116
		人	19,258	15,572	22,355	57,185	20,719	19,842	26,132	66,693	15,070	1,811	11,178	28,059
合計	件	1,035	1,224	1,620	3,879	1,464	1,270	1,706	4,440	1,216	334	1,082	2,632	
	人	20,956	18,939	28,841	68,736	24,691	24,467	31,110	80,268	18,561	10,086	17,321	45,968	
一般貸館	有料	件		894	1,478	2,372	915	994	1,510	3,419	1,548	121	692	2,361
		人		12,667	19,086	31,753	11,704	13,223	18,274	43,201	28,868	2,029	13,600	44,497
	無料	件		157	95	252	92	285	117	494	245	125	150	520
		人		3,047	2,047	5,094	2,125	5,573	1,972	9,670	10,487	2,318	2,616	15,421
	合計	件		1,051	1,573	2,624	1,007	1,279	1,627	3,913	1,793	246	842	2,881
		人		15,714	21,133	36,847	13,829	18,796	20,246	52,871	39,355	4,347	16,216	59,918
29年度実績 総合計	件	1,035	2,275	3,193	6,503	2,471	2,549	3,333	8,353	3,009	580	1,924	5,513	
		対前年	202	667	1,336	2,205	938	1,286	1,024	3,248	1,556	100	331	1,787
		124.2%	141.5%	171.9%	151.3%	161.2%	201.8%	144.3%	163.6%	207.1%	85.3%	120.8%	148.0%	
	人	20,956	34,653	49,974	105,583	38,520	43,263	51,356	133,139	57,916	14,433	33,537	105,886	
		対前年	8,164	9,710	17,025	18,571	10,323	19,871	14,922	45,116	20,412	1,610	7,776	29,798
		72.0%	138.9%	151.7%	121.3%	136.6%	184.9%	141.0%	151.3%	154.4%	112.6%	130.2%	139.2%	
28年度(年間)実績	件	833	1,608	1,857	4,298	1,533	1,263	2,309	5,105	1,453	680	1,593	3,726	
	人	29,120	24,943	32,949	87,012	28,197	23,392	36,434	88,023	37,504	12,823	25,761	76,088	

平成29年度公民館延べ利用実績(公民館別)

			富合	飽田	天明	幸田	南部	城南	南区計	植木	北部 (本館)	北部 (西里分館)	北部 (北東分館)	清水	龍田	北区計	総合計
公民館講座	主催事業 (講座・学級)	件	178	110	83	144	285	126	926	141	212	114	41	209	138	855	3,413
		人	2,609	2,698	1,910	4,797	5,877	1,993	19,884	4859	2,734	2,696	1,001	3,174	4,139	18,603	78,684
	主催事業 (教養講演会)	件	4	4	4	3	3	8	26	4	15	1	0	9	5	34	91
		人	185	262	220	489	388	459	2,003	363	797	10	0	956	656	2,782	7,623
	自主講座	件	443	482	430	1,123	859	0	3,337	559	788	496	553	1,231	1,003	4,630	17,255
		人	4,138	4,981	3,880	19,309	12,985	0	45,293	6460	8,927	6,302	6,105	23,408	16,710	67,912	265,142
合計	件	625	596	517	1,270	1,147	134	4,289	704	1,015	611	594	1,449	1,146	5,519	20,759	
	人	6,932	7,941	6,010	24,595	19,250	2,452	67,180	11,682	12,458	9,008	7,106	27,538	21,505	89,297	351,449	
一般貸館	有料	件	1,321	768	116	815	528	1,578	5,126	846	490	837		1,113	955	4,241	17,519
		人	25,684	11,331	1,775	11,593	6,893	28,446	85,722	27,237	10,728	8,121		14,477	11,573	72,136	277,309
	無料	件	475	125	102	192	65	295	1,254	633	234	110		192	211	1,380	3,900
		人	8,940	2,519	1,891	3,150	1,934	6,780	25,214	12,729	6,297	1,575		3,878	4,572	29,051	84,450
	合計	件	1,796	893	218	1,007	593	1,873	6,380	1,479	724	947		1,305	1,166	5,621	21,419
		人	34,624	13,850	3,666	14,743	8,827	35,226	110,936	39,966	17,025	9,696		18,355	16,145	101,187	361,759
29年度実績 総合計	件	2,421	1,489	735	2,277	1,740	2,007	10,669	2,183	1,739	1,558	594	2,754	2,312	11,140	42,178	
		対前年	809	174	155	201	8	916	1,899	1,075	16	123	27	454	554	1,949	11,088
		150.2%	89.5%	126.7%	109.7%	99.5%	184.0%	121.7%	197.0%	100.9%	92.7%	95.7%	119.7%	131.5%	121.2%	135.7%	
	人	41,556	21,791	9,676	39,338	28,077	37,678	178,116	51,648	29,483	18,704	7,106	45,893	37,650	190,484	713,208	
		対前年	14,151	5,972	2,595	3,757	1,580	17,892	30,843	22,628	107	3,480	1,085	5,384	7,444	30,784	155,112
		151.6%	78.5%	136.6%	110.6%	94.7%	190.4%	120.9%	178.0%	99.6%	84.3%	86.8%	113.3%	124.6%	119.3%	127.8%	
28年度(年間)実績	件	1,612	1,663	580	2,076	1,748	1,091	8,770	1,108	1,723	1,681	621	2,300	1,758	9,191	31,090	
	人	27,405	27,763	7,081	35,581	29,657	19,786	147,273	29,020	29,590	22,184	8,191	40,509	30,206	159,700	558,096	

(2) 公民館利用者数(実数)

主催講座と自主講座の利用者実数の年齢別の割合

利用者実数の年齢別内訳数の推移

年度	平成25年度	平成26年度	平成27年度	平成28年度	平成29年度	平成27年との比較
乳幼児	6,233	5,471	5,966	4,755	5,154	-812
小	16,248	17,412	16,700	11,580	13,506	-3,194
中	4,974	9,148	6,222	6,008	7,815	1,593
15～19	186	210	218	75	129	-89
20代	2,080	2,415	2,538	1,421	1,749	-789
30代	5,129	9,281	8,272	5,178	5,487	-2,785
40代	3,766	7,012	6,161	4,549	4,502	-1,659
50代	6,510	4,674	4,378	3,836	3,659	-719
60代	12,374	14,944	15,164	12,654	12,876	-2,288
70代	9,595	12,405	13,288	11,696	12,792	-496
80以上	2,545	3,432	3,585	3,650	3,891	306
不明	136	1,857	2,194	575	2,374	180
合計	69,776	88,261	84,686	65,977	73,934	-10,752

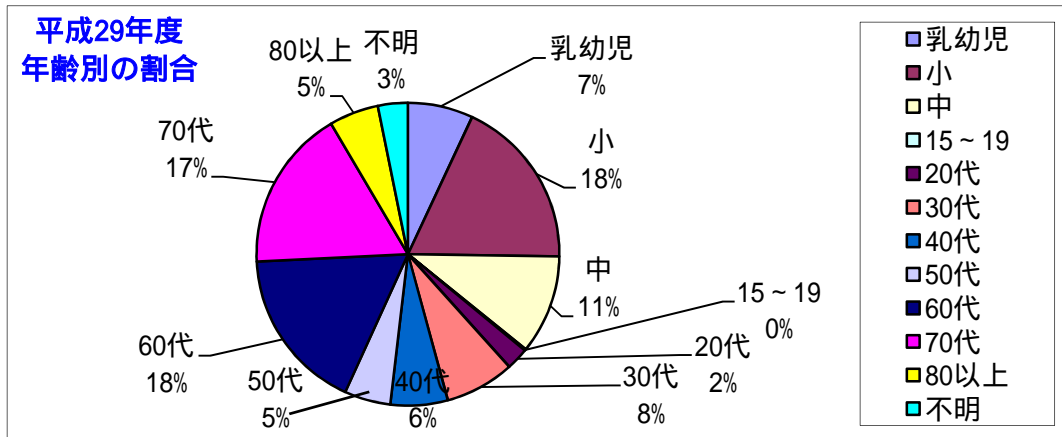

平成29年度 公民館学習活動在籍状況(講座数及び在籍者数)

		中央区			東区			西区			南区					北区				合計		
		中央	大江	五福	東部	託麻	秋津	西部	花園	河内	南部	幸田	飽田	天明	富合	城南	龍田	清水	北部		植木	
主催事業	主催講座	講座数	33	77	53	102	133	109	62	96	74	137	61	19	31	62	39	49	111	155	61	1,464
		在籍者数	857	3,170	2,404	2,808	2,548	3,526	1,528	4,481	5,281	3,721	3,298	1426	746	1,467	965	3145	2,565	2,852	1,685	48,473
	家庭教育学級	学級数	4	7	4	10	7	6	5	3	2	3	5	4	5	2	5	4	4	4	0	84
		在籍者数	52	165	69	243	82	46	121	51	107	59	110	118	161	43	34	103	65	32	0	1,661
	教養講演会	講演会数	0	6	3	0	6	5	4	3	4	3	3	4	4	4	8	5	9	16	4	91
		参加者数	0	346	217	0	628	782	405	317	143	388	489	262	220	185	459	656	956	807	363	7,623
合計	講座数	37	90	60	112	146	120	71	102	80	143	69	27	40	68	52	58	124	175	65	1,639	
	在籍者数	909	3,681	2,690	3,051	3,258	4,354	2,054	4,849	5,531	4,168	3,897	1,806	1,127	1,695	1,458	3,904	3,586	3,691	2,048	57,757	
自主講座	合計	講座数	48	62	55	76	64	51	53	44	9	47	58	25	24	23	0	53	60	96	32	880
		在籍者数	969	1,239	999	1,703	1,229	1,103	919	723	104	818	1,216	310	297	270	0	1,058	1,441	1,332	447	16,177
総合計	講座数	講座数	85	152	115	188	210	171	124	146	89	190	127	52	64	91	52	111	184	271	97	2,519
		在籍者数	1,878	4,920	3,689	4,754	4,487	5,457	2,973	5,572	5,635	4,986	5,113	2,116	1,424	1,965	1,458	4,962	5,027	5,023	2,495	73,934
	在籍者数	講座数	352			569			359			576					663				2,519	
		在籍者数	10,487			14,698			14,180			17,062					17,507				73,934	



## 2 事業概要

### (1) 主催事業

現代的課題解決のための講座、市民ニーズや地域の要請に応える講座、地域課題解決のための講座等への取り組みとして「教養講演会」をはじめ、「市民企画講座」「家庭教育学級」「子どもチャレンジ公民館」「子育てサロン」等、乳幼児から高齢者まであらゆる世代を対象に講座を開設している。

#### 《件数と参加者数の推移》

年度	平成25年度	平成26年度	平成27年度	平成28年度	平成29年度	平成27年との比較
主催事業件数(件)	2,100	2,286	1,945	1,465	1,639	-306
主催事業参加者(人)	67,105	61,646	60,851	47,786	57,757	-3,094

主催講座においてシリーズものの講座は「件数1」としてカウントしている。参加者数も実数でカウントしている。家庭教育学級における参加者数は在籍者数で計上している。

#### 《利用者実数の年齢別内訳数の推移》

年度	平成25年度	平成26年度	平成27年度	平成28年度	平成29年度	平成27年との比較
乳幼児	6,222	5,468	5,956	4,746	5,146	-810
小	16,051	17,205	16,554	11,398	13,267	-3,287
中	4,972	9,137	6,216	5,981	7,814	1,598
15～19	177	198	201	69	125	-76
20代	1,990	2,351	2,475	1,367	1,710	-765
30代	4,872	9,035	8,084	4,994	5,341	-2,743
40代	3,355	6,608	5,770	4,151	4,199	-1,571
50代	4,932	3,294	3,217	2,654	2,818	-399
60代	4,838	7,475	8,163	5,927	7,077	-1,086
70代	2,571	5,275	6,069	4,691	6,193	124
80以上	737	1,421	1,391	1,321	1,708	317
不明	89	1,773	2,181	487	2,359	178
合計	50,806	69,240	66,277	47,786	57,757	-8,520

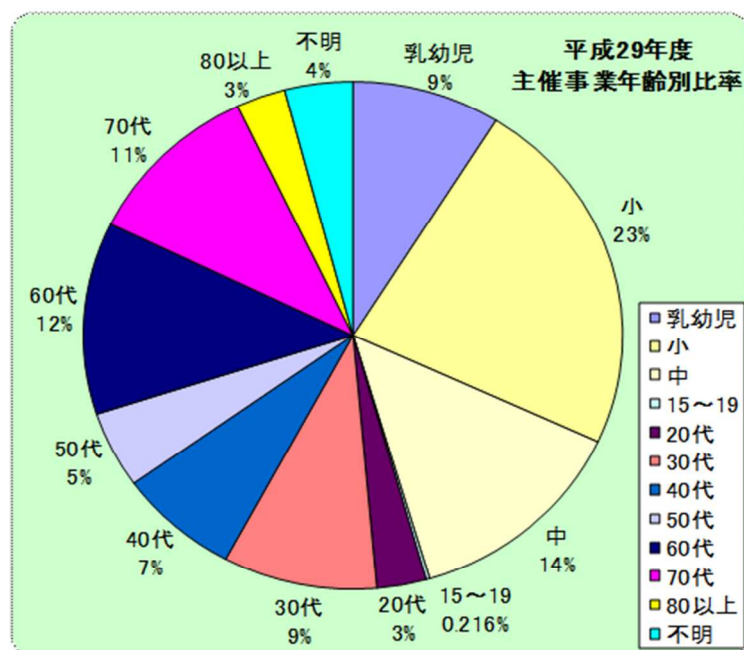

## ア 教養講演会

人権、環境、国際理解、健康・福祉、防災安全、子育て支援、青少年教育、情報教育、ボランティア、地域づくり、消費者問題、家庭教育、職業知識、伝統文化、郷土・歴史、教養の向上等の内容で開催するもの。

### 《件数と参加者数の推移》

年度	平成25年度	平成26年度	平成27年度	平成28年度	平成29年度	平成27年との比較
件数(件)	121	91	97	76	91	-6
参加者(人)	10,365	10,050	9,059	6,143	7,623	-1,436

### 《教養講演会一覧》

公民館	演 題	内 容	参加者(人)
大江	テレビタよもやま話	自主講座開講式記念講演会	82
大江	市民企画 童謡・唱歌の世界へ	吉丸一昌の歌を中心に唱歌から童謡への変遷	95
大江	こどもたちのいのちのちがいにありがとう	いのちの大切さ	9
大江	志高く明治維新を先駆した肥後の	後藤是山	27
大江	学習発表会オープニングコンサート	田中祥子さん記念ステージ	100
大江	伸ばそう健康寿命!	音楽の力・ボランティアの力	33
五福	人間関係改善のヒント	ヨーガ療法を取り入れたメンタルヘルス	81
五福	在宅介護がダブルでやってきた	介護の経験談	45
五福	かがやけ肥後っ子民謡	一年間の練習の成果発表会	91
託麻	学ぶ喜び! 多様な人々を支える公民館	多様な感受性を持つ発達障害者の学びをヒントとして	80
託麻	知っておきたい介護保険	介護保険の仕組み、介護施設の種類の、その他の情報	115
託麻	熊本ゆかりの幕末維新の人々	横井小楠と幕末の偉人たちとの交流	122
託麻	子どもの自己肯定感を高める子育てのコツ	子どものやる気と笑顔を広げられるような声かけのコツ	112
託麻	明日はいい日になる	「人権」をテーマに演劇活動をしている光座のお話	69
託麻	音楽が創る友好の輪～名曲の数々～	昔の音楽から現代の音楽まで軽快なおしゃべりと共に楽しむ	130
秋津	柔軟な思考が育む無理をしない防災対策	普段の生活の中に防災の視点を取り入れる	235
秋津	脳卒中の診断・治療・予防について	脳卒中にならないための心がけ	182
秋津	市内文化財の現状と復旧の見通し	市内文化財の現状と復旧の見通し	123
秋津	ハンセン病をめぐる人権について	ハンセン病をめぐる人権について	84
秋津	暮らしを豊かにする音楽	JAZZの魅力と面白さを感じる	158
西部	わたしを生きる	よき指導者に巡り合い生きる目標を見失わない	90
西部	大腸がん早期発見のために	大腸がん早期発見の為にどうすればいいかについて	78
西部	日本昔話 桃太郎	日本昔話 桃太郎の人形劇の鑑賞会	149
西部	日本の音～尺八と箏の調べ～	日本の伝統楽器の尺八と箏による演奏を鑑賞する	88
花園	砂原劇団によるわか	肥後にわか	145
花園	笑って健康になりましょう!	笑いヨガを通して脳の活性化や免疫力のアップ	105
花園	認知症の正しい理解	認知症についての理解と予防	67
河内	お笑いユニットりえ&リエ	漫才	36
河内	体に負担のかからない歩き方・立ち方	体の痛みを軽減するための正しい歩き方	60
河内	地域の教育力を活かして	学校教育と地域の教育力	41
河内	生きがい学級教養講演会	人権講演会	6
南部	熊本弁と脳活	脳を活性化する簡単な手遊びと歌、お話、三味線	152
南部	知っておきたい介護保険	介護保険のしくみを知り、合理的に利用できるように	82
南部	生き生き健康生活	高齢者が地域の中で健康に暮らすには	154
幸田	懐かしい名曲	～オールドストリートサウンド～懐かしい歌謡曲の演奏を楽しむ。	200
幸田	我が子から学ぶこと～聴覚障がい児と共に育つ～	3人の聴覚障がい児を育てるお母さんによる講演・フラダンスショー	180
幸田	おしりの病気はどうしたらいいの?	～肛門疾患の診断・治療・予防～ 肛門疾患について	109
飽田	人生は出会い・ふれあい・支え合い	接遇・コミュニケーションの取り方についての講演	70
飽田	だまされなないためのリフォーム講座	リフォーム工事で失敗しないための講座	12
飽田	よかよか	豊かな人生をおくるための講演	80
飽田	高齢者・障がいの方、すべての人に旅の喜びを	誰でも参加しやすい旅行を企画・実施していることについて	100
天明	熊本復興ライブ「以心伝心」	普段聴くことのない津軽三味線を聴き元気をもらおう	110
天明	高齢になっても障がいがあっても旅は楽しめます!	高齢者や障がい者の人たちの実際の旅行体験から学ぶ	35
天明	民話でつづる天明のあざちゃん話こぎゃん話	民話や歴史話を通して熊本のよさを語り継ぐ内容である	50
天明	南阿蘇復興への道	災害から学ぶ南阿蘇復興への道	25
富合	楽しく歌いましょう	～いつまでもいきいきと～ たのしく歌うためのワンポイントレッスン	75
富合	内視鏡手術と普通の手術って、どう違うの?	内視鏡手術について学び、健康作りの意識を高める	35
富合	地域の絆のマジックコミュニケーション	いざという時のため、日ごろのつながり、絆づくり、地域の力	22
富合	笑いとお笑いについて	経験、体験談。それぞれの立場から人権について考える	53

公民館	演 題	内 容	参加者(人)
城南	防災講演会(地震・津波)	災害等に対する日常生活における備えについて学ぶ	7
城南	第1回人権文化セミナー	子どもの人権についての現状と課題	57
城南	医療講演会	がんの予防から診断、治療まで	16
城南	第3回人権文化セミナー	ワークショップをとおして様々な人権課題について考える	53
城南	第4回人権文化セミナー	歌と語りをおとささまざまな人権課題についての意識を高める	56
城南	家庭教育講演会	ネット社会を賢く豊かに生き抜くための知恵	100
城南	第5回人権文化セミナー	ハンセン病元患者による、人権問題の歴史や現在の状況	40
城南	第6回人権文化セミナー	体験、演奏、歌唱をとおした同和問題の事例及び願い	130
龍田	江戸の四季	民謡舞踊の公演	180
龍田	夏の終わりのコンサート	コンサート	203
龍田	腸寿DE長寿	講演会	175
龍田	積極的に子育てに関わろう	親の学びプログラム	18
龍田	旅の喜び	添乗員時代に経験した楽しい旅行の話	80
清水	なつかしい歌謡音楽をフルートと共に	演奏を聴いたり、歌ったりして、フルートの演奏を楽しむ	162
清水	活力ある毎日を ペットトーク	言葉を替えることで習慣が変わり、人生も変わる! 元気にする言葉	62
清水	市民企画 八景水谷のなぞ	八景水谷の地名や、水の歴史について学ぶ	36
清水	陸上三段跳びから車いす陸上へ	三段跳び全国1位から車いすへ…夢への挑戦	62
清水	秋のふれあいコンサート	季節の歌を中心に、一緒に歌う、聴く	212
清水	再起可能～心でつなぐ言葉の絆～	言葉で繋がる人と人との絆や、命の大切さを考える	155
清水	清和文楽「傾城阿波の鳴門」	人形浄瑠璃を間近で見て、伝統芸能を味わう	98
清水	おはなし会700回突破記念	瀬田貞二再話による昔話を楽しむ	135
清水	大腸がんの診断から治療まで	見つかりにくい大腸がんで命を落とさないためにできること	34
北部	自主講座開講式コンサート	開講式オープニングとして、津軽三味線を7曲演奏(約20分)	270
北部	市民企画 障害と笑いについて	寝たきり芸人あそどくさんによる講演	88
北部	音楽の炊き出しコンサートinほくぶ	東京芸大4人によるサクソコンサート	55
北部	市民企画 生活にアロマを取り入れよう	生活にアロマを取り入れ、豊かなライフスタイルを送る	37
北部	市民企画 障害年金とは? もらえるには?	障害年金の制度と請求方法	25
北部	市民企画 発達障害は、病気なのか	発達障害について、知識を深める	76
北部	ロマンチック・サウンド ハワイアンミュージックで癒されよう	ハワイアンや軽音楽演奏を聴き楽しむ	21
北部	市民企画 楽しくピアサポート	うつ・統合失調症について、理解を深める	20
北部	市民企画自閉症・発達障がい体験を通じて学ぶ	自閉症・発達障がいについて理解を深める	21
北部	心に響く二胡の調べ	二胡の演奏を聴き楽しむ	67
北部	市民企画講座知って安心! 成年後見制度	高齢者、認知症の方々の権利擁護	23
北部	市民企画講座視覚障害についての理解を深めよう!	視覚障害者に関わる現代社会のITと人的支援について	20
北部	市民企画 FTM・ゲイ・ストレート体験から語るLGBT	LGBTへの理解を深める	22
北部	熊本の西郷どん	西郷隆盛の熊本との関わりと功績を知る	41
北部	市民企画 特別支援教育NOW	特別支援教育の実践について理解を深める	11
西里	老老介護と備え	認知症介護体験談(気をつけること、対応の仕方など)	10
植木	自主講座開講式記念「熊本城本丸御殿」	熊本城に関する講演会	176
植木	あなたの身近に人権を考えるきっかけが…	演題: あなたの身近に人権を考えるきっかけが…	122
植木	個性豊かな成長をはぐむ子育て心理学	子どもの発達(成長)について	45
植木	伸ばそう健康寿命!	～音楽の力・ボランティアの力～ 音楽のもつ力と効用	20

7623

## イ おでかけ公民館講座

公立公民館が地域や学校等の要望に応じて開催する事業。地域の学習活動の充実、公立公民館と地域との情報交換、学校と地域の連携・協働の推進を目的としている。

### 《件数と参加者数の推移》

年度	平成25年度	平成26年度	平成27年度	平成28年度	平成29年度	平成27年との比較
件数(件)	245	207	199	176	201	2
参加者(人)	23,071	23,112	20,834	20,051	27,664	6,830

### 《開催回数・参加者数内訳》

開催場所	開催回数	参加者数	主 な 内 容
学校・幼稚園等	97	16,746	運動会のダンスの指導・総合的な学習の時間・クラブ活動への講師・講座生派遣、ハートフル講演会、ナイスライ事前マナー講座
地域公民館等	104	10,918	ハーモニカ演奏、オカリナ演奏、フラダンス、童謡唱歌、健康体操、マジックショー等

201 27,664

## ウ 市民企画講座

主に現代的課題（健康・福祉・人権等）をとりあげた講座を市民グループが主体となり企画・運営するもの。市民ニーズに合った講座の開催や、講座やボランティア活動等を企画することのできる人材の育成を目指すもの。

《講座数と受講者数の推移》

	平成25年度	平成26年度	平成27年度	平成28年度	平成29年度	平成27年との比較
講座数	26	33	16	21	45	29
受講者数	1,730	1,804	909	674	1,217	308

《市民企画講座一覧》

No	公民館	学級講座名	学 習 内 容	受講者数
1	大江	歴史講座 人間 加藤清正	肥後熊本の基礎を築いた加藤清正の人間性に迫る	50
2	大江	童謡・唱歌の世界へ	吉丸一昌の歌を中心に、唱歌から童謡への変遷	95
3	託麻	米粉で作るカスタード入りパン	米粉で作るカスタード入りパンの作り方を学ぶ	15
4	託麻	子ども食堂から地域食堂へ	子ども食堂の立ち上げからこれからの展望について	37
5	託麻	親子で作る米粉ピッツア	県産米粉を使ってピザ作り。ピザソースも米粉で	26
6	託麻	子ども・地域食堂の作り方/手伝い方	食を通して集まり、交流し、地域づくりを考え合う	33
7	託麻	託麻の神様と史跡巡り	戸島周辺の神社や史跡を散策する	30
8	託麻	県産米粉でハロウィンパン作り	米粉で作るかぼちゃ入りパンの作り方を学ぶ	21
9	託麻	火の国旅情を歌って熊本を元気に！	「火の国旅情」35番をみんなで歌い元気になる	91
10	託麻	託麻八十八ヶ所を学ぶ	託麻八十八ヶ所の巡拝所の歴史と開設者の想いを学ぶ	17
11	託麻	粘膜を強くして冬ののりきる食作り	風邪をひかずに過ごすための栄養の話と調理	6
12	託麻	県産米粉で作るクリスマスシュトーレン	熊本県産小麦粉を使ってシュトーレンを作る	18
13	託麻	グルテンフリー米粉パンと米粉料理	米粉の活用方法を学ぶ	14
14	託麻	無添加！ソーセージ作り体験	自宅のできるソーセージの作り方	15
15	秋津	介護予防教室&健康相談 4月	笑顔で楽しく【健康貯筋】 体も心も若く元気に	15
16	秋津	介護予防教室&健康相談 5月	笑顔で楽しく【健康貯筋】 体も心も若く元気に	15
17	秋津	介護予防教室&健康相談 6月	笑顔で楽しく【健康貯筋】 体も心も若く元気に	18
18	秋津	介護予防教室&健康相談 8月	笑顔で楽しく【健康貯筋】 体も心も若く元気に	16
19	秋津	介護予防教室&健康相談 9月	笑顔で楽しく【健康貯筋】 体も心も若く元気に	15
20	秋津	介護予防教室&健康相談 10月	笑顔で楽しく【健康貯筋】 体も心も若く元気に	14
21	秋津	介護予防教室&健康相談 11月	笑顔で楽しく【健康貯筋】 体も心も若く元気に	12
22	秋津	介護予防教室&健康相談 12月	笑顔で楽しく【健康貯筋】 体も心も若く元気に	14
23	秋津	介護予防教室&健康相談 1月	笑顔で楽しく【健康貯筋】 体も心も若く元気に	16
24	秋津	介護予防教室&健康相談 2月	笑顔で楽しく【健康貯筋】 体も心も若く元気に	18
25	南部	はじめての源氏物語	源氏物語の解説	12
26	南部	加藤清正の治水事業と川尻	緑川流路の変遷、船着場跡から発見された木間	44
27	幸田	福祉わくわく体操	元気な体づくりのための健康体操	66
28	城南	城南町の民話を楽しむ	城南町に伝わる民話を聞く	24
29	城南	生バンドで歌う懐かしの日本ポップス	生バンドをバックに、懐かしの日本ポップスを歌う	16
30	城南	第2回民話を楽しむ	城南町に伝わる民話を聞く会	17
31	城南	子育てを楽しむ会	わらべうたなど楽しみ、日頃の育児に関する相談をする。	7
32	龍田	高杉晋作が上海で見たアジア	高杉晋作を通しての歴史について	31
33	清水	八景水谷のなぞ	八景水谷の地名や、水の歴史について学ぶ	36
34	清水	素敵なき玉づくり	人気のき玉を、自由にアレンジして楽しみながら作る	18
35	清水	ミニ門松づくり	門松づくり	60
36	北部	生活にアロマを取り入れよう	生活にアロマを取り入れ、豊かなライフスタイルを送る	37
37	北部	障害年金とは？ もらえるには？	障害年金の制度と請求方法	25
38	北部	発達障害は、病気になるのか 障がないのか、それとも	発達障害について、知識を深める	76
39	北部	楽しくピアサポート	うつ・統合失調症について、理解を深める	20
40	北部	自閉症・発達障がい体験を通じて学ぶ	自閉症・発達障がいについて理解を深める	21
41	北部	知って安心！成年後見制度	高齢者、認知症の方々の権利擁護	23
42	北部	視覚障害についての理解を深めよう！	視覚障害者に関わる現代社会のITと人的支援について	20
43	北部	FTM・ゲイ・ストレート体験から語るLGBT	LGBTへの理解を深める	22
44	北部	特別支援教育NOW	特別支援教育の実際について理解を深める	11
45	北部	自分好みのコーヒーをみつけよう！	フェアトレードのコーヒー店で、珈琲について学ぶ	10



## 工 家庭教育学級

保護者等の家庭教育に関する学習の機会を拡充し、子どもの健全育成に役立てるために、年間を通じて自主的に学習活動が行われるように、小・中学校および幼稚園・保育園を単位として開設されたもの。

家庭教育学級開設校及び在籍者数

区名 公民館名	中央区			東区			西区			南区					北区				計		
	中央	大江	五福	東部	託麻	秋津	西部	花園	河内	南部	幸田	飽田	天明	富合	城南	龍田	清水	北部		植木	
H25年度	学級数	4	8	6	10	9	6	9	3	2	2	3	4	5	0	0	4	5	4	0	84
	在籍者数	94	232	161	265	178	66	252	62	127	67	62	139	198	0	0	132	88	54	0	2,177
H26年度	学級数	4	8	6	10	9	6	8	3	2	3	4	4	5	0	0	4	4	4	0	84
	在籍者数	285	196	150	265	195	97	217	54	104	72	78	125	162	0	0	106	85	54	0	2,245
H27年度	学級数	4	8	5	10	9	6	7	3	2	3	4	4	5	2	0	4	4	4	0	84
	在籍者数	140	205	99	229	193	92	227	54	136	73	95	141	139	46	0	89	87	46	0	2,091
H28年度	学級数	4	7	4	10	9	5	5	3	2	3	5	4	5	2	0	4	4	4	0	80
	在籍者数	86	146	75	254	108	69	117	53	109	72	92	130	144	25	0	61	69	36	0	1,646
H29年度	学級数	4	7	4	10	7	6	5	3	2	3	5	4	5	2	5	4	4	4	0	84
	在籍者数	52	165	69	243	82	46	121	51	107	59	110	118	161	43	34	103	65	32	0	1,661

H29年度 開設学級		中央	大江	五福	東部	託麻	秋津	西部	花園	河内	南部	幸田	飽田	天明	富合	城南	龍田	清水	北部	植木	計	
		碩台幼		熊本五福幼												隈庄幼						
84学級	幼稚園																				3	
	小学校	壱川小	白川小	一新小	健軍小	託麻西小	秋津小	城山小	花園小	河内小	力合小	御幸小	飽田東小	中緑小	富合小	隈庄小	龍田小	清水小	川上小			67
		城東小	大江小	五福小	泉ヶ丘小	託麻北小	桜木小	高橋小	城西小	保小(中高同)	日吉東小	田迎小	飽田西小	銭塘小	杉上小	橋小	城北小	西里小				
		黒髪小	出水小	春竹小	尾ノ上小	長嶺小	桜木東小	池上小	池田小	芳野小	力合西小	田迎西小	飽田南小	奥古閑小	豊田小	武蔵小	麻生田小	北部東小				
			出水南小		東町小	西原小	若葉小	小島小				田迎南小		川口小		龍田西小						
			砂取小		月出小			中島小														
			帯山小		健軍東小																	
			帯山西小		山ノ内小																	
					画図小																	
					錦ヶ丘中	西原中	東野中						託麻中	飽田中	天明中	富合中	下越城城南中		清水中	北部中		
				湖東中	長嶺中	桜木中																
				東部中																14		

## オ 子どもチャレンジ公民館

現代の子どもたちのニーズを事業に反映させ、「プランナー」と呼ばれる子どもたちが主役となって、自らイベント等を企画・運営することで、仲間づくりやイベント終了後の達成感・充実感を味わえる貴重な交流体験の機会を提供するもの。

### 《実績推移》

年度	平成25年度	平成26年度	平成27年度	平成28年度	平成29年度	平成27年との比較
イベント開催数(回)	20	15	13	14	21	8
参加者数(人)	745	532	859	368	1,582	723
プランナー人数(人)	76	61	105	25	57	-48

# 平成29年度 子どもチャレンジ公民館実施状況

区名	担当館	事業名	期日	場所	内容	回数	参加者(人)				プランナ	支援者
							プランナ	一般	支援者	計		
中央	大江	秘密の秘密	9/2	大江公民館	輪投げ、積み木等	1	13	12	14	39	13人	社会教育主事 及び 熊本大学 メクルズ 13人
	五福	秘密のハロウィン	10/15	大江公民館	ハロウィンパーティー	1	13	12	14	39		
		秘密のお楽しみ会	12/17	大江公民館	クイズ、ゲーム等	1	13	16	14	43		
	<b>イベント合計</b>					<b>3</b>	<b>39</b>	<b>40</b>	<b>42</b>	<b>121</b>		
		プランナ - 会議	5/14 ~ 1/20	大江公民館	始まりの会、企画会議、イベント準備・予行、お菓子作り、終わりの会	13	13		14	27		
		プランナ - 合宿	6/3・4	金峰山少年自然の家	レクリエーションゲーム、企画会議	1	13		13	26		
<b>会議・合宿合計</b>					<b>14</b>	<b>26</b>		<b>27</b>	<b>53</b>			
東	東部	コーナー (東部児童館子どもフェスタ)	7/30	東部公民館	積み木あそび 折り紙 ものづくり	1	12	200	15	227	15人	各公民館 社会教育主事 及び 熊本大学 メクルズ 13人
	秋津	みんなであそぼう! ミニゲーム大会	9/16	東部公民館	ミニゲーム(巨大だるま 落とし、神経衰弱など)	1	6	9	15	30		
	託麻	みんな集まれ! ハロウィンパーティー	10/22	東部公民館	マフィン作り	1	13	17	17	47		
		サンタを救え!冬の健軍 ウォークラリー	12/17	東部公民館 ・健軍周辺	ウォークラリー	1	11	12	33	56		
	<b>イベント合計</b>					<b>4</b>	<b>42</b>	<b>238</b>	<b>80</b>	<b>360</b>		
		プランナ - 会議	6/4 ~ 1/27	東部公民館	開講式、合宿、企画会議、 イベント準備・予行、カ レー作り、閉講式	13	15		16	31		
	プランナ - 合宿	6/17・18	金峰山少年自然の家	ナイトハイク、企画会議	1	15		15	30			
<b>会議・合宿合計</b>					<b>14</b>	<b>30</b>		<b>31</b>	<b>61</b>			
西	河内	おいしいみかん調査隊	5/13 ~ 11/11	河内公民館	みかんの生長観察	4	3	4	5	12	3人	各公民館 社会教育主事 社会教育指導員  (イベント時) 講師7人 熊本大学 メクルズ 7人
	花園	自然の中で学ぶ子ども防災 宿泊教室	8/19・20	金峰山少年自然の家	竹箸作り、防災クッキング、 防災講話、竹炊飯	1	12	13	13	38		
	<b>イベント合計</b>					<b>5</b>	<b>15</b>	<b>17</b>	<b>18</b>	<b>50</b>		
		プランナ - 会議	4/24	河内小学校	おいしいみかん調査隊に ついて	1	3		3	6		
		自然の中で学ぶ子ども防災 宿泊教室事前学習会	7/29	河内公民館	当日の流れや持っていくも の等の確認、担当決め	1	12	13	3	28		
	<b>会議合計</b>					<b>1</b>	<b>3</b>		<b>3</b>	<b>6</b>		
西	花園	みんなで楽しく作ろう!そ そば打ち体験!	11/25	花園公民館	そば打ち体験学習	1	8	17	2	27	9人	社会教育主事 社会教育指導員  講師3人
		みんなで将棋をやろう	12/9・10	花園公民館	将棋	2	8	19	2	29		
		キラキラみんなでかわいく 作るうスノードーム	1/13	花園公民館	スノードームの制作	1	3	16	2	21		
	<b>イベント合計</b>					<b>4</b>	<b>19</b>	<b>52</b>	<b>6</b>	<b>77</b>		
		プランナ - 会議	6/17 ~ 3/17	花園公民館	開講式、担当決め、年間計画作り、 企画会議、チラシ作り、子どもフェ スティバル手伝い、閉講式	5	9		2	11		
	<b>会議合計</b>					<b>5</b>	<b>9</b>		<b>2</b>	<b>11</b>		
南	富合	トイレットペーパーの名 は?	10/28	富合公民館	芯をもとにした身の回りの もの作り	1	8	4	2	14	9人	各公民館 社会教育主事  (イベント時) 講師2人 熊本大学 メクルズ 4人
	城南	雁回山登山にイッテ9	11/26	雁回公園・ 雁回山	雁回山登山に挑戦	1	7	4	7	18		
	南部	行列のできるスケート 子チャレ・オン・アイス	1/21	アクアドーム くまもと	アイススケート体験。	1	7	28	6	41		
	<b>イベント合計</b>					<b>3</b>	<b>22</b>	<b>36</b>	<b>15</b>	<b>73</b>		
		プランナ - 会議	6/11 ~ 1/28	富合公民館・ 飽田公民館	開講式、グループ編成、年間 計画作り、企画会議、昼食 作り、チラシ作り、閉講式	8	9		6	15		
	<b>会議合計</b>					<b>8</b>	<b>9</b>		<b>6</b>	<b>15</b>		
北	植木	企画ブース (北区子どもまつり)	11/11	植木文化セン ター前広場	綿菓子づくり・バルーン アート・ニュースポーツ	1	8	857	9	874	8人	社会教育主事 及び NPO法人u& uNSが植木  (準備・イベン ト時) 講師2人
	清水	クリスマスパーティ	12/24	植木公民館	ドーナツづくり・お楽し み会	1	8	11	8	27		
	<b>イベント合計</b>					<b>2</b>	<b>16</b>	<b>868</b>	<b>17</b>	<b>901</b>		
		プランナ - 会議	6/18 ~ 2/24	植木公民館	開講式、親睦、企画会議、 イベント準備、記念アル バムづくり、閉講式	8	8		4	12		
	<b>会議合計</b>					<b>8</b>	<b>8</b>		<b>4</b>	<b>12</b>		
	<b>イベント合計</b>					<b>21</b>	<b>153</b>	<b>1251</b>	<b>178</b>	<b>1582</b>		
<b>合宿・会議合計</b>					<b>45</b>	<b>76</b>		<b>71</b>	<b>147</b>			
<b>総合計</b>					<b>66</b>	<b>229</b>	<b>1251</b>	<b>249</b>	<b>1729</b>			

## カ 子育てサロン

全公民館にて、子育て中の保護者を対象に、子育てに関する情報交換や悩み相談等のできる集いの場を設け、子育て支援を図るため実施するもの。必要に応じて保護者が参加しやすくなるよう託児または見守り保育等を行う。

### 《実績推移》

年度	平成25年度	平成26年度	平成27年度	平成28年度	平成29年度	平成27年との比較
講座数(件)	259	290	223	230	317	94
参加者数(人)	6,072	5,837	5,585	5,057	6,645	1,060
託児(回)	3	14	11	5	2	-9
見守り保育(回)	18	10	10	25	16	6

### 平成29年度 子育てサロン公民館実施状況

公民館	主な講座名	講座数	参加者数	託児	見守り
大江	子育てサロン はっぴい・たいむ	22	1186	1	
五福	ベビー&マミーピクス ファミリーピクス	2	45		
東部	おはなしのへや レッツ! 3B体操 わくわく運動あそび ベビー&マミー	45	1439		1
託麻	親子でリトミック 妊産婦の為にベビーソーイング	13	315		
秋津	おはなしのへや 赤ちゃんマッサージ 赤ちゃんとママのリラックスヨガ	29	241		
西部	ベビー&マミーピクス びよびよタイム こっこタイム	23	348		
花園	子育てサロン おはなし会 ファミリーピクス ファーストサイン	29	590	1	8
河内	わくわく親子ピクス 骨盤調整! ベビー・マミー・ヨガ	3	63		3
南部	おはなし会 子育てサロン ベビー&マミーピクス	29	373		1
幸田	ベビー&マミーピクス おはなし会	16	360		
飽田	ベビー&マミーピクス	3	78		
天明	お話会 親子ピクス	11	198		
富合	ベビー&マミーピクス ベビーソーイング	4	101		
城南	ベビー&マミーピクス 2・3歳児のためのリトミック教室	6	126		
龍田	親子でバランスボール わらべうたベビーアロママッサージ	4	114		3
清水	小さい子のおはなし会 ベビーソーイング 親子ふれあい元気体操	55	619		
北部	おはなしのへや	12	164		
西里分館	ベビー&マミーピクス	6	141		
北部東分館	ベビー&マミーピクス	3	104		
植木	ベビー&マミーピクス	2	40		

317 6645 2 16

## キ 子ども充実ホリデー事業

子どもたちにとって充実した休日（土曜・日曜・祝日・長期休業期間）となるように、子どもや親子を対象として子ども講座や公民館開放する事業。

子ども講座：小・中学生（親子含む）対象に開催するもの。

公民館開放事業：公民館施設（ホール・会議室・ロビー等）を開放し、当日受付にて、将棋、お話し会、夏休み学習、大学生企画イベント等を開催するもの。

### 《実績推移》

年度	平成25年度	平成26年度	平成27年度	平成28年度	平成29年度	平成27年との比較
講座数（件）	657	613	657	430	419	-238
参加者数（人）	12,276	11,895	12,084	7,712	7,668	-4,416

### 平成29年度 子ども充実ホリデー事業実施状況

公民館	主な講座名		講座数	参加者数	
	子ども講座	公民館開放事業			
大江	中央エリア	中央ものづくり教室 熊大メイク レンズと天の川ようかんづくり		21	543
	大江エリア	おおえキッズ劇団 こども英会話 チャレンジ！逆上がり・とび箱	—	17	254
五福	ごぶくキッズかけっこ教室 親子陶芸教室	サタデーワンダー ホール	22	1186	
東部	ぼうさい忍者道場 親子茶道 夏休み子ども手話講座	おはなしのへや つみきで遊ぼう	30	339	
託麻	親子キャラクターパン作り 海外のボードゲームを楽しもう	おはなしのへや	41	695	
秋津	キッズダンス 小学生書き方教室 江津湖の水生生物の観察	おはなしのへや 夏休み学習教室	19	370	
西部	子ども硬筆 親子クリスマス作り 福岡県青少年科学館見学と防災学習	—	10	187	
花園	キッズいけばな教室・ヒップホップ 発掘調査を体験しよう！	子ども将棋	24	281	
河内	親子タノコ掘り体験 ジュニアダンス 図書筆で司書体験&感想文のヒント	開放卓球	10	217	
南部	自分で浴衣を着てみよう！ 親子でパン・お菓子づくり 親子書道	「キッズルーム」囲碁将 棋・お話し会・テニス	66	589	
幸田	ジュニア3B体操教室 子どもいけばな 夏休み子ども百人一首	おはなし会	13	220	
飽田	おもしろ科学実験 ジュニアダンス 宿題サポート 図画ポスター	—	6	240	
天明	キッズスポーツ キッズコーラス キッズしょうぎ	—	5	90	
富合	キッズ3B体操 親子こうひつ チャレンジ！キッズ体そう	とみINGのおはなし 会	28	415	
城南	子ども手づくりパン教室 パソコン教室 はじめてのパレエ	—	6	63	
龍田	子ども茶道教室 親子クッキング 自分でゆかたを着てみよう	おはなしのへや	14	194	
清水	清水キッズ体験隊 子ども科学工作 キッズイングリッシュ	おはなしのへや	24	311	
北部	川上小放課後子ども教室 ほくぶキッズ遊学塾 ジュニアダンス	おしゃべり窓ふき隊 つみきで遊ぼう	43	855	
西里分館	放課後子ども教室 野鳥観察 えいごであそぼう	—	7	318	
北部東分館	親子フラダンス 夏休み！囲碁にチャレンジ	—	3	107	
植木	子ども体操 親子で陶芸教室 夏の星空ARプラネタリウム体験	—	10	194	



## ク ボランティア関連講座

読み聞かせボランティア養成、手話入門、傾聴ボランティアや地域リーダーカ  
スキルアップ等の講座を実施し、各事業におけるボランティアを養成するもの。

### 《実績推移》

年度	平成25年度	平成26年度	平成27年度	平成28年度	平成29年度	平成27年との比較
講座数(件)	17	17	13	16	37	24
参加者数(人)	309	378	378	329	570	192

### 《ボランティア講座一覧》

	公民館	講座名	内容	参加者
1	大江	心が通じる手話入門	手話の基本を学ぶ	25
2	東部	はじめての手話	手話を学ぶ	18
3	東部	傾聴ボランティア	傾聴のスキルを生かしボランティアに関心をもつ	16
4	託麻	託麻公民館サポーター 4月	花植えなど楽しみながら交流する	5
5	託麻	傾聴入門	「傾聴」のコツを学び生活に潤いをもたせる	17
6	託麻	託麻公民館サポーター 5月	花植えなど楽しみながら交流する	6
7	託麻	はじめての手話	手話を学ぶ	15
8	託麻	市民企画教室	知識や経験を生かし、公民館や地域でできることをさぐる	2
9	託麻	公民館サポーター 6月	公民館掲揚台の下を除草し、花を植える	4
10	託麻	公民館サポーター 7月	公民館掲揚台の下を除草し、花を植える	4
11	託麻	公民館サポーター 8月	公民館掲揚台の下を除草し、花を植える	2
12	託麻	認知症サポーター養成講座	認知症サポーターを要請する講座	29
13	託麻	公民館サポーター 9月	公民館掲揚台の下を除草し、花を植える	8
14	託麻	公民館サポーター 10月	公民館掲揚台の下を除草し、花を植える	7
15	託麻	公民館サポーター 11月	公民館掲揚台の下を除草し、花を植える	9
16	託麻	公民館サポーター 12月	公民館掲揚台の下を除草し、花を植える	4
17	託麻	公民館サポーター 1月	公民館掲揚台の下を除草し、花を植える	3
18	託麻	公民館サポーター 2月	公民館掲揚台の下を除草し、花を植える	7
19	秋津	こころの聞き方、本音の話方教室 1	傾聴の仕方	3
20	秋津	伝承遊びマイスター	伝承遊びを教える(たこつくり・拳げ方)	4
21	秋津	こころの聞き方、本音の話方教室 2	傾聴の仕方	2
22	秋津	介護ヘルパーの魅力を知る!	高齢者への関わり方、調理法、ヘルパーについて	45
23	西部	童謡ボランティア	ボランティアを目的とした童謡歌唱	58
24	西部	おはなしボランティア	読み聞かせボランティア養成	7
25	花園	読み聞かせのコツを学ぼう	読み聞かせボランティア養成・スキルアップ	15
26	南部	手話入門	手話の基本文型の学習	14
27	南部	おはなし入門	昔話や絵本の素晴らしさを地域の方々に伝える	22
28	幸田	手話を始めよう! ~初心者の方~	初心者向けの手話	18
29	幸田	市民企画 福祉わくわく体操	元気な体づくりのための健康体操	66
30	城南	パネルシアターのヒント&コツ	パネルシアターのヒントとコツを学ぶ	11
31	城南	楽しく学べる手話講座	手話の基礎について学ぶ	13
32	城南	傾聴ボランティア養成講座	人の心に寄り添った話の聴き方のスキル等の学習	9
33	清水	こどもの目が輝く絵本の読み聞かせ方	良い絵本の選び方や、読み聞かせ方	21
34	北部	地域リーダーカ スキルアップ講座(前期)	まちづくりに関わる地域リーダーを育成する	19
35	北部	傾聴学び講座	地域の人々の自立的な生活を支援、福祉のまちづくりに寄与	30
36	北部	地域リーダーカ スキルアップ講座(後期)	まちづくりに関わる地域リーダーを育成する	18
37	北部	これは使える傾聴講座	聴く力を養い、人と関わる力を磨く。	14

受講者数 570

## ケ IT講座

### 《実績推移》

年度	平成25年度	平成26年度	平成27年度	平成28年度	平成29年度	平成27年との比較
講座数(件)	199	189	194	130	112	-82
開催回数(回)	500	473	488	345	270	-218
参加者数(人)	2,221	1,989	1,885	1,236	1,064	-821

### 平成29年度 IT講座実施状況

公民館	主な講座名	講座数	開催回数	参加者数
大江	ワード入門 エクセル入門 ワードの活用	3	12	45
五福	パソコンヘルプデスク Wordの活用	7	10	63
東部	Excel初級 防災にも役立つSNS講座	3	6	38
託麻	シニア初心者向けPC入門・「ワード」の基礎基本	18	18	79
秋津	—	0	0	0
西部	ワード初級 パソコンヘルプデスク	9	16	85
花園	タブレット&スマホ(アンドロイド)入門	2	6	31
河内	パソコンお悩み相談	1	5	6
南部	エクセル入門講座 簡単!スマホの写真整理	8	23	71
幸田	Wordで年賀状 エクセルを使いこなそう	3	9	30
飽田	—	0	0	0
天明	word2013(基礎) パワーポイント基礎講座	7	27	87
富合	タブレット入門 目に留まる広報紙作り	2	6	22
城南	エクセル基礎 デジカメ画像の編集と整理術	4	16	50
龍田	ワード基礎 エクセル基礎	9	25	99
清水	はじめてのワード はじめてのエクセル	7	25	63
北部	実践に使えるExcelの便利機能 ワードで年賀状作成	13	25	111
西里分館	パソコン操作よろず相談 Excelで家計簿を作ろう	9	17	93
北部東分館	パソコン何でも30分相談	3	8	28
植木	Excel入門 はじめてのパワーポイント	4	16	63

112

270

1064

## (2) 自主講座

市民が公民館に講座開設申請書を提出し、開設確定後は自主的に講座を運営するもの。1年間開設し、活動は主に月2回、講座内容は初心者向けの講座で、講師謝礼金や部屋使用料などの必要経費は受講生で負担する。

### 《件数と参加者の推移》

年度	平成25年度	平成26年度	平成27年度	平成28年度	平成29年度	平成27年との比較
講座数(件)	932	944	935	924	880	-55
参加者数(人)	18,970	19,021	18,409	18,191	16,177	-2,232

### 《利用者実数の年齢別内訳数の推移》

年度	平成25年度	平成26年度	平成27年度	平成28年度	平成29年度	平成27年との比較
乳幼児	11	3	10	9	8	-2
小	197	207	146	182	239	93
中	2	11	6	27	1	-5
15~19	9	12	17	6	4	-13
20代	90	64	63	54	39	-24
30代	257	246	188	184	146	-42
40代	411	404	391	398	303	-88
50代	1,578	1,380	1,161	1,182	841	-320
60代	7,536	7,469	7,001	6,727	5,799	-1,202
70代	7,024	7,130	7,219	7,005	6,599	-620
80代以上	1,808	2,011	2,194	2,329	2,183	-11
年齢別不明	47	84	13	88	15	2
合計	18,970	19,021	18,409	18,191	16,177	-2,232

平成29年度

自主講座年齢別比率

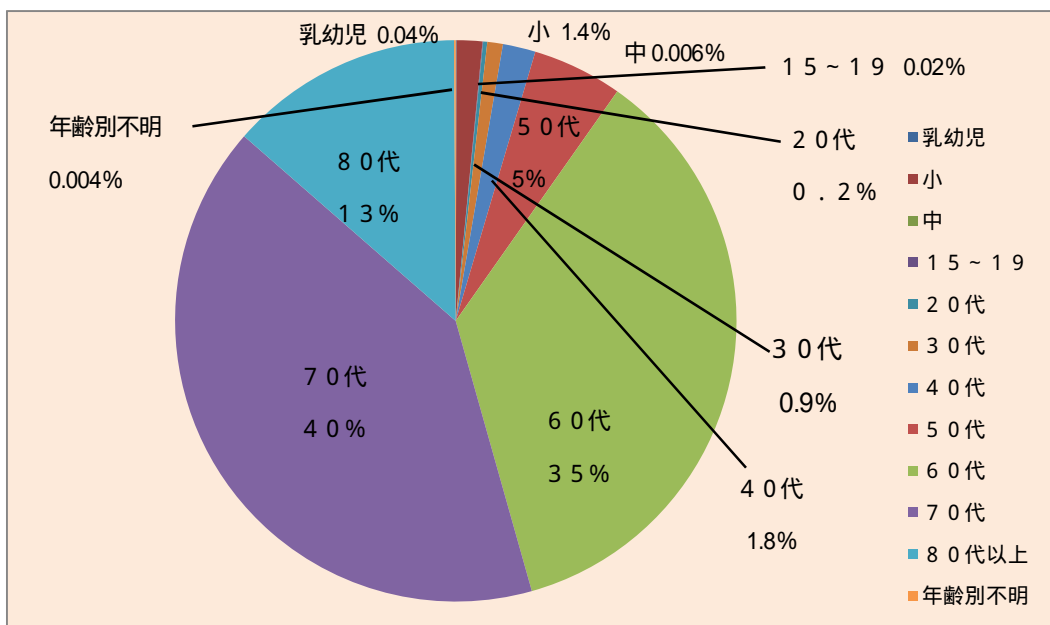

年度	平成25年度	平成26年度	平成27年度	平成28年度	平成29年度	平成27年との比較
教養の向上	57	62	65	62	57	-8
趣味のけいこごと	591	611	595	602	581	-14
体育・レクリエーション	208	199	198	186	175	-23
家庭教育・家庭生活	69	67	70	70	64	-6
職業知識・技術の向上	2	2	4	1	1	-3
市民意識・社会連帯意識	5	3	3	3	2	-1
その他	0	0	0	0	0	0
合計	932	944	935	924	880	-55

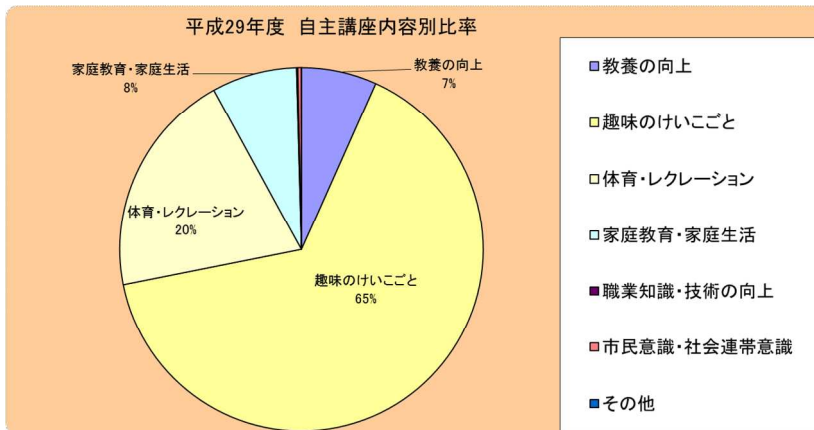

平成29年度 自主講座実施状況

公民館	主な講座						講座数	参加者数
	教養の向上	趣味のけいこごと	体育・レクリエーション	家庭教育・家庭生活	職業知識・技術向上	市民意識・社会連帯意識		
大江	中央公民館	郷土史 やさしい英会話	歌謡サークル レクダンス 他	いきいき体操 健康太極拳 他	紅茶講座	—	48	969
	大江公民館	文学・歴史学 英会話	うたごえ広場 かな書道 他	りらっくす気功 太極拳 他	着付け 料理	—	62	1239
五福	熊本の歴史 中国語会話 他	マージャン カラオケ 他	楽しい気功 卓球 他	たのしい和裁 家庭料理 他	—	—	55	999
東部	英会話入門 古典入門 他	社交ダンス 童謡 他	要の体操 太極拳 他	パッチワーク 男の料理 他	パソコン入門	—	76	1703
託麻	はじめての英会話 たのしい中国語	オカリナ 水彩画 他	健康体操 ヨーガ	くらしと健康 着物リメイク 他	—	—	64	1229
秋津	古典に親しむ 英会話 他	なつめる合唱 実用書道 他	気功太極拳 卓球 他	着付けとマナー 男の料理 他	—	—	51	1103
西部	子どもそろばん	フラダンス オカリナ 他	若返り体操 卓球 他	料理 着付け	—	—	53	919
花園	英会話入門 人物郷土史 他	童謡・唱歌 懐メロ歌声 他	ピラティス 卓球 他	ふるさと料理 着付け 他	—	—	44	723
河内	—	フラダンス 実用書道 他	アプチエイ ングヨガ、卓 球	—	—	—	9	104
南部	郷土史 英会話	唄おう愛唱歌 水彩画 他	スポーツ吹矢 健康体操 他	男性料理 和装	—	—	47	818
幸田	古典文学 郷土史 他	わくわく体操 ペン習字 他	気功太極拳 卓球 他	着付け 男性料理	—	—	58	1216
飽田	—	コーラス 押し花 他	軽スポーツ 卓球 他	やさしい着つけ	—	—	25	310
天明	英会話	童謡唱歌 絵手紙 他	歩こう会 自彊術	—	—	—	24	297
富合	郷土の文化財 韓国語 他	童謡クラブ 書道クラブ 他	スポーツ吹矢 ヨガ 他	—	—	—	23	270
城南	—	—	—	—	—	—		
龍田	中国語会話	演歌カラオケ 園芸 他	3B体操 卓球 他	男性料理 着付け	—	—	53	1058
清水	郷土史 古典	混声合唱 かな書道 他	ソフトテニス 骨盤体操 他	手作りパン 家庭料理 他	—	時事問題研究	60	1441
北部	韓国語 郷土史 他	社交ダンス ペン習字 他	なつめるピク ス、ヨーガ 他	着付け パッチワーク	—	—	39	526
西里分館	子ども珠算・暗 算、英語教室	園芸教室 囲碁 他	ビーチバレー 卓球 他	男の家庭料理 パン作り 他	—	—	28	415
北部東分館	子ども珠算・暗 算 英会話	社交ダンス 童謡 他	健康太極拳 卓球 他	男性料理 着付け	—	—	29	391
植木	植木歴史探訪 英会話 他	オカリナ 絵手紙 他	筋トレとスト レッチ 他	手づくりパン 旬の料理 他	—	いきいき人権 講座	32	447

### 3 「学びを活かす」 活動

公民館で学習した成果を活かす活動で、公民館や地域・学校等 76 ヶ所で 607 人の方々が活動した。

#### 29年度実績

公民館名	活動・講座名	活動場所	学びを活かす(ボランティア)活動者	人数	活動内容	回数	備考	延べ人数
1 大江	おはなし会「よちよち・たいむ」	大江公民館和茶室	おはなしボランティア「まど」	12人	0歳児、1・2歳児の親子を対象にした絵本の読み聞かせ	11回	主に毎月第4火曜日	132人
2 大江	中央ものづくり教室	大江公民館大ホール	熊本市ものづくりサークル	10人	小学生を対象に「ものづくり体験」を実施。	11回	主に毎月第4土曜日	66人
3 五福	五福小学校ふれあい運動会	五福小学校運動場	自主講座生(健康リフレッシュ)	10人	五福小の3・4年生と一緒にフォークダンス(オクラホマミキサー)を踊る。	1回	5/28(日)開催	10人
4 東部	おはなしのへや ひよこ	東部公民館和室	東部公民館おはなしボランティア	12人	おはなし会	9回	主に毎月第1火曜日	40人
5 東部	おはなしのへや こりす	東部公民館和室	東部公民館おはなしボランティア	12人	おはなし会	9回	主に毎月第2火曜日	40人
6 東部	おはなしのへや うさぎ	東部公民館和室	東部公民館おはなしボランティア	12人	おはなし会	11回	主に毎月第3土曜日	50人
7 東部	おはなしのへや きりん	東部公民館和室	東部公民館おはなしボランティア	12人	おはなし会	10回	主に毎月第3土曜日	50人
8 東部	「さくらさんとあそぼう」(児童館活動)	東部児童館プレイルーム	東部公民館サポーター「さくら」	4人	乳幼児と保護者を対象とした昔遊び	1回	6/9 幼児と保護者 15組	4人
9 東部	ボールウォーキング	東部公民館および錦ヶ丘公園	東部公民館サポーター「さくら」	4人	講座の企画、運営、実施補助を行う	3回	11/26・12/3・10	12人
10 東部	パソコンよろず相談	東部公民館会議室	パソコンボランティア	4人	パソコンを使用する上での不明点の相談を受ける。	1回	12/24 12人	4人
11 東部	「子ども英語教室」	東部公民館C研修室	東部公民館サポーター「さくら」	6人	講座の企画、運営、実施補助を行う	4回	2/10・24・3/10・24	20人
12 託麻	おはなしの部屋	託麻公民館和室	たくま読書とおはなしの会	8人	「たくま読書とおはなしの会」のボランティアによる楽しいお話し	12回	毎月第2土曜日	66人
13 託麻	シニアPC初心者向けPC入門	託麻公民館会議室	託麻公民館ITボランティア	7人	60歳以上対象、スイッチの入れ方から学ぶ初心者向け講習	8回	主に毎月第1土曜日	31人
14 託麻	シニア「ワード」の基礎基本	託麻公民館会議室	託麻公民館ITボランティア	7人	60歳以上対象文書作成ソフト「ワード」の入門講座(12月:年賀状作成)	10回	主に毎月第3土曜日	42人
15 託麻	公民館サポーター活動	託麻公民館花壇・会議室	公民館サポーター	9人	公民館花壇にて除草し、花植えなど楽しみながら交流する。	13回	当日受付、主に月末実施。	66人
16 託麻	英語であそぼう	託麻公民館ホール	ルーテル学院大学 学生・講師	10人	学生作成の絵本、紙芝居。	1回	12/3 幼児・小学生27人	10人
17 秋津	おはなしのへや こあらの部屋(0歳児対象)	秋津公民館和茶室	おはなしボランティア	3人	おはなし会	9回	主に毎月第2火曜日	27人
18 秋津	おはなしのへや ぺんぎんの部屋(1・2歳児対象)	秋津公民館和茶室	おはなしボランティア	3人	おはなし会	10回	主に毎月第4火曜日	30人
19 秋津	おはなしのへや らっこの部屋(3・4・5歳児対象)	秋津公民館和茶室	おはなしボランティア	3人	おはなし会	6回	主に毎月第3土曜日	18人
20 秋津	おはなしのへや ぞうの部屋(小学生対象)	秋津公民館和茶室	おはなしボランティア	3人	おはなし会	4回	主に偶数月第3土曜日	12人
21 秋津	夏のお話し会(0歳児から6歳児対象)	秋津公民館和茶室	おはなしボランティア	3人	おはなし会	1回	7/15 14人	3人
22 秋津	冬のお話し会(0歳児から6歳児対象)	秋津公民館和茶室	おはなしボランティア	3人	おはなし会	1回	12/16 14人	3人
23 西部	童謡ボランティア交流活動	明徳苑、シルバー日吉 他	童謡ボランティア	50人	施設等を訪問して交流する。(童謡、唱歌、踊りなど)	75回	計5箇所を訪問	1125人
24 西部	びよびよタイム	西部公民館和茶室	ほっぺの会	5人	0歳児対象のお話し会	11回	主に毎月第2金曜日	55人
25 西部	こっこタイム	西部公民館和茶室	ほっぺの会	5人	1歳～2歳児対象のお話し会	10回	主に毎月第4金曜日	50人
26 西部	パソコンヘルプデスク	西部公民館会議室	西部ITボランティア	3人	パソコンでのお悩み解決相談	4回	主に毎月第2土曜日	12人
27 西部	池上小4年総合的な学習(手話体験・車椅子体験)	池上小学校体育館	手話ボランティアさざんかグループ 社会福祉協議会ボランティアセンター	9人	手話体験や車椅子体験を通して障がいのある方々への理解を深める。	1回	9/29 おでかけ公民館講座 43人	9人
28 西部	西区みなし仮設入居者交流会	西部公民館ホール	自主講座生(オカリナ)	11人	オカリナのステージ発表を行い、みなし仮設住人同士の交流を図る。	1回	1/21 50人	11人
29 花園	おはなし会	花園公民館和茶室	たんぼぼ	3人	お話し会	11回	主に毎月第2火曜日	33人
30 花園	子育てサロン	花園公民館和茶室	自主講座生(ハルモニカ)	9人	ハルモニカ演奏	1回	4/21 19人	9人
31 花園	子育てサロン	花園公民館和茶室	たんぼぼ	5人	お話し会	1回	3/16 23人	5人
32 花園	花園校区ふれあいきいきサロン	井芹公民館	自主講座生(ハルモニカ)	9人	ハルモニカ演奏	1回	6/21 おでかけ公民館講座 27人	9人
33 花園	花園校区ふれあいきいきサロン	中尾公民館	自主講座生(ハルモニカ)	9人	ハルモニカ演奏	1回	7/12 おでかけ公民館講座 34人	9人
34 花園	花園ケアセンター 秋祭り	花園ケアセンター	自主講座生(ハルモニカ)	9人	ハルモニカ演奏 舞踊 ダンス	1回	10/1 おでかけ公民館講座 530人	9人
35 花園	城西校区ふれあいきいきサロン(ハルモニカ演奏)	古荘公園公民館	自主講座生(ハルモニカ)	9人	ハルモニカ演奏	1回	10/13 おでかけ公民館講座 15人	9人
36 花園	花園ふれあいきいきサロン交流会	花園公民館ホール	自主講座生(ハルモニカ)	9人	ハルモニカ演奏	1回	11/1 おでかけ公民館講座 136人	9人
37 花園	花園校区ふれあいきいきサロン	柿原公民館	自主講座生(ハルモニカ)	9人	ハルモニカ演奏	1回	1/24 おでかけ公民館講座 45人	9人

公民館名	活動・講座名	活動場所	学びを活かす(ボランティア)活動者	人数	活動内容	回数	備考	延べ人数
38 河内	わんどう (フラダンス)	わんどう	自主講座生(フラダンス)	8人	ボランティア フラダンス	1回	7/28 おでかけ公民館講座 33人	8人
39 河内	リバーサイド夏祭り (フラダンス)	リバーサイド	自主講座生(フラダンス)	8人	ボランティア フラダンス	1回	7/29 おでかけ公民館講座 166人	8人
40 河内	デイサービスわんどう	デイサービスわんどう	自主講座生(ハーモニカ)	10人	ハーモニカ	1回	8/21 おでかけ公民館講座 38人	10人
41 河内	河内校区敬老会	河内小学校体育館	自主講座生(ハーモニカ)	7人	ハーモニカ	1回	9/24 おでかけ公民館講座 316人	7人
42 南部	「キッズルーム」お話し会 (幼児)	南部公民館会議室	南部公民館お話しボランティア	22人	幼児向けのお話し	19回	主に毎月第1・3土曜日	60人
43 南部	「キッズルーム」お話し会 (小学生)	南部公民館会議室	南部公民館お話しボランティア	22人	お話し会	19回	主に毎月第1・3土曜日	60人
44 南部	夏のお話し会 (幼児)	南部公民館和茶室	南部公民館お話しボランティア	6人	お話し会	1回	7/ 9 8人	6人
45 南部	夏のお話し会 (小学生)	南部公民館会議室	南部公民館お話しボランティア	6人	お話し会	1回	7/ 9 6人	6人
46 南部	自分で浴衣を着てみよう!	南部公民館会議室	自主講座生(和装A)・講師	8人	浴衣の着付け	1回	7/17 親子 28人	8人
47 南部	夏まつりお話し会 (幼児)	南部公民館児童館	南部公民館お話しボランティア	6人	お話し会	1回	7/23 幼児と保護者84人	6人
48 南部	夏まつりお話し会 (小学生)	南部公民館会議室	南部公民館お話しボランティア	6人	お話し会	1回	7/23 小学生他 20人	6人
49 南部	絵手紙で「暑中お見舞い」に挑戦!	南部公民館会議室	自主講座生(絵手紙A)	9人	絵手紙で暑中お見舞い作成	1回	8/ 2 親子 13人	9人
50 南部	川尻小学校 クラブ活動	川尻小学校	自主講座生(手芸)	5人	手芸クラブ(ビーズ小物作り)	1回	10/26 おでかけ公民館講座 32人	5人
51 南部	絵手紙で年賀状を!	南部公民館会議室	自主講座生(絵手紙B)	4人	絵手紙で年賀状作成	1回	12/2 13人	4人
52 南部	冬のお話し会 (幼児)	南部公民館和茶室	南部公民館お話しボランティア	6人	お話し会	1回	12/17 5人	6人
53 南部	冬のお話し会 (小学生)	南部公民館会議室	南部公民館お話しボランティア	6人	お話し会	1回	12/17 6人	6人
54 幸田	お話し会	幸田公民館児童館	幸田お話し会	5人	お話しボランティアによるお話し会	8回	主に毎月第4土曜日	40人
55 飽田	おもしろ科学実験	飽田公民館ホール	県立熊本西高校 化学部 生徒・教員	16人	熊本西高校化学部による小学生対象の実験会	1回	7/22 77人	16人
56 飽田	昔遊びの会	飽田東小学校	砂原老人会	3人	駒回し、おはじきなどの昔遊びを子どもたちに教える	1回	11/1 おでかけ公民館講座 85人	3人
57 天明	お話し会	天明公民館和室	お話しボック	4人	お話、手遊び	5回	主に奇数月第2火曜日	15人
58 天明	七夕会	天明公民館児童室	お話しボック	3人	親子で七夕の話について聞く	1回	7/5 15人	3人
59 富合	とみINGのお話し会 (乳幼児)	とみあい図書館	とみINGお話しボランティア	6人	童話の読み聞かせ・手遊び	9回	主に毎月第2土曜日	54人
60 富合	とみINGのお話し会 (幼児・小学生低学年)	とみあい図書館	とみINGお話しボランティア	6人	童話の読み聞かせ・手遊び	10回	主に毎月第4土曜日	60人
61 城南	南区みなし仮設交流会	城南公民館	城南絵手紙教室健康おしゃめの会	15人	絵手紙やおしゃめなどの体験活動と各種情報提供を行いながら、みなし仮設住人同士の交流を図る。	1回	12/14 おでかけ公民館講座 5人	15人
62 龍田	お話し会のへや	龍田公民館児童館	アヒルひよこ	4人	お話し会	7回	主に毎月第4土曜日	21人
63 龍田	自分でゆかたを着てみよう	龍田公民館和・茶室	自主講座生(着付け)	8人	ゆかた着付け	1回	7/22 16人	8人
64 清水	小さい子のお話し会 (0歳児)	清水公民館和室	語り手の会	8人	わらべうた・手遊び・お話し・絵本の読み聞かせ	11回	主に毎月第1金曜日	29人
65 清水	小さい子のお話し会 (1~2歳児)	清水公民館和室	語り手の会	10人	歌・お話し・絵本の読み聞かせ・手あそび	12回	毎月第3金曜日	28人
66 清水	お話し会のへや (3~6歳児) 第2金曜日	清水公民館和室	語り手の会	10人	手あそび・お話し・絵本の読み聞かせ	12回	毎月第2金曜日	24人
67 清水	お話し会のへや (3~6歳児) 第4日曜日	清水公民館和室	語り手の会	16人	歌・お話し・絵本の読み聞かせ	12回	毎月第4日曜日	38人
68 清水	お話し会のへや (7歳以上)	清水公民館和室	語り手の会	16人	お話し・絵本の読み聞かせ	12回	毎月第4日曜日	38人
69 清水	冬のお話し会 (0~2歳児)	清水公民館和室	語り手の会	2人	うた・絵本の読み聞かせ・詩・ミン人形・ペープサート・折り紙	1回	1/ 7 7人	2人
70 清水	冬のお話し会 (3~6歳児)	清水公民館和室	語り手の会	6人	うた・絵本の読み聞かせ・紙芝居・詩・折り紙	1回	1/ 7 15人	6人
71 清水	冬のお話し会 (7歳以上)	清水公民館和室	語り手の会	5人	うた・詩・絵本の読み聞かせ・お話し・折り紙	1回	1/ 7 16人	5人
72 北部	おしゃべり窓ふき隊	かなこぎ苑くわのみ荘	わいわいほくぶボランティアサークル	4人	高齢者養護施設での窓ふきボランティア	10回	主に毎月第3土曜日	40人
73 北部	「ゴッホを探せ!」絵画コンクールに応募しよう!	北部公民館西里分館	自主講座生(絵画)	4人	北區の花「ひまわり」の絵を描いて、コンクールに応募する小学生への活動支援	1回	7/29~30 小学生5人	4人
74 植木	亀甲東敬老会	亀甲東公民館	山鹿ボランティアマジックサークル	2人	敬老会のイベントでマジックショーを行う	1回	9/3 おでかけ公民館講座 65人	2人
75 植木	山東校区第2町内自治会敬老会	上岩野公民館	山鹿ボランティアマジックサークル	2人	敬老会のイベントでマジックショーを行う	1回	9/18 おでかけ公民館講座 58人	2人
76 植木	平井敬老会	平井公民館	山鹿ボランティアマジックサークル	2人	敬老会のイベントでマジックショーを行う	1回	9/18 おでかけ公民館講座 47人	2人

607人

437回

2769人



## 4 その他

### (1) 図書室利用実績

公民館名	蔵書冊数 (冊)			貸出冊数 (冊)			貸出者数 (人)		
	平成27年度	平成28年度	平成29年度	平成27年度	平成28年度	平成29年度	平成27年度	平成28年度	平成29年度
西部	26,198	28,119	29,043	81,896	74,686	82,801	21,189	19,058	21,792
南部	33,802	33,451	33,384	61,374	52,703	61,858	16,886	14,623	17,754
東部	33,771	33,682	31,969	190,615	140,085	184,630	54,059	40,396	53,282
龍田	33,616	33,637	34,152	107,301	78,612	96,703	29,418	21,478	26,575
託麻	32,144	32,998	33,550	125,051	99,814	120,788	32,207	25,769	30,739
幸田	32,815	32,344	32,907	103,901	79,253	93,932	25,735	20,502	24,510
清水	31,772	33,317	33,909	109,784	102,202	110,655	28,288	26,002	29,464
秋津	33,101	34,074	33,828	90,885	65,818	84,198	22,333	16,220	21,264
花園	29,628	30,948	31,339	83,740	71,088	77,652	23,003	19,327	21,105
北部	22,103	22,621	22,507	40,453	38,327	41,956	11,101	10,585	11,646
飽田	30,340	31,491	32,021	34,414	33,192	35,515	9,219	8,663	9,847
五福	16,558	16,375	16,640	32,827	30,786	33,563	11,302	10,320	11,603
河内	23,249	24,470	23,918	8,430	8,830	7,115	2,411	2,376	2,122
天明	23,573	23,949	24,103	16,769	11,015	13,721	5,208	3,672	4,407
公民館 図書室計	402,670	411,476	413,270	1,087,440	886,411	1,045,087	292,359	238,991	286,110

## (2) 児童館・児童室利用者数

(人)

館・室名	平成27年度	平成28年度	平成29年度
東部児童館	38,552	36,074	36,200
龍田児童館	23,868	19,357	20,972
託麻児童館	17,400	10,229	14,830
幸田児童館	26,763	23,395	22,699
清水児童館	21,056	20,669	21,509
秋津児童館	27,071	13,087	25,738
南部児童館	18,240	18,013	20,086
花園児童館	20,054	14,025	18,440
西部児童館	22,117	15,074	22,443
城南児童館	39,907	40,974	42,538
児童館計	255,028	210,897	245,455
大江児童室	8,719	8,357	16,416
五福児童室	7,000	4,093	9,375
天明児童室	4,018	2,270	5,090
児童室計	19,737	14,720	30,881
児童館・室合計	274,765	225,617	276,336



## 5 重点事業について

平成 29 年度第 2 回審議会（平成 30 年 2 月）報告より

### （１）公民館講座の充実

市民の主体的な学習や活動を支援するとともに、市民に利用しやすい公民館運営を行う。  
また、公民館情報を積極的に発信し、生涯学習の推進に努める。

庁内関係各課や各種団体、N P 、企業、各種学校、ボランティア等との連携による  
講座企画および地域コミュニティ形成の支援

熊本地震を受けて地域力の向上を目指した防災意識を高める講座の実施

人権を意識した講座の実施

新規講座講師の発掘

ア 様々な団体と連携することで、新規講師の発掘やこれまでの公民館にはなかった講座を実施することができた。

イ 多世代交流行事を行うことで、地域住民の交流促進の機会をつくることができた。

ウ 防災意識を高める講座は、様々な内容があり、啓発を進めることができた。

エ 昨年度から引き続き、人権講演会や講座などに意識的・積極的に取り組み、部落問題を  
はじめあらゆる人権課題についての講演会や講座を実施することができた。

オ 要約筆記や手話通訳を入れて、様々な人たちに配慮した講演会を実施した館があり、  
今後の講演会開催の参考とすることができた。

カ 利用者からは「参加したい」「ぜひ人権教育啓発に取り組んでほしい」等の  
意見があり、人権教育・啓発の取組へのニーズや期待があることが分かった。

キ 主催する講演会や講座について、今後広く周知するとともに、参加を促す広報活動等の  
ほか、学んだことを生かす機会をどのように作り出していくかの検討が必要である。

ク 公民館の役割として、人権教育・啓発の取組を行っていくにあたり、さらに工夫した  
企画が必要である。

### （２）学習機会の充実と学びを活かす環境の整備

乳幼児期から高齢期まで、各ライフステージの特徴に応じた学習機会の充実を図ると  
ともに、その成果を地域およびまちづくりに活かすことができる環境を整える。

あらゆる世代を対象とする、市民のニーズの把握

教養や健康的な暮らしへの関心を高めることを目指した、現代的課題等のテーマの設定

地域の学習グループやボランティア団体の活動支援および育成

各公民館または地域に学習成果を活かす場の設定および情報の提供

- ア 主催講座参加者へのアンケートや地域担当職員からの地域の情報をもとに、市民ニーズを取り入れた講座を開催することができ、学習機会の充実を図ることができた。
- イ 教養や健康的な暮らしへの関心を高めるような講座は、多様なテーマで実施することができた。
- ウ これまでの学習成果の還元に向けた多くの場を設定するために、成果を活かしたい人や団体の情報はもちろんのこと、地域や学校からのニーズについても常に把握する必要がある。
- エ 多様化するニーズの把握方法および様々な団体の活動支援に取り組みなければならない。
- オ 長期的な視点で、市民自らが企画した事業を自らの手で運営していく力をつけていく必要がある。
- カ まちづくりの人材育成及び地域担当職員との連携についての仕組みづくりを構築する必要がある。

### (3) 家庭教育支援の充実

地域や学校をはじめとする豊かなつながりの中で家庭教育が行われるよう、親子の育ちを応援する学習機会を充実する。

家庭教育支援に関する講演会の実施等、家庭教育支援に向けた小・中学校との連携促進人権ワークショップ及びくまもと親の学びプログラムの実施等、グループワークを取り入れた参加体験型講座の実施

- ア 家庭教育学級については、学級数が増加した。今後も特色ある内容を企画し、多くの保護者の方が参加できるよう努めていく必要がある。
- イ 家庭教育支援に関する講演会については、全館で実施することができた。次年度も継続して企画・開催していく。
- ウ 家庭教育支援に向けた小・中学校との連携については、社会教育主事が中心となり、協力依頼を行い、学校と連携した取組を行うことができた。特に、家庭教育学級に入級していない保護者への講演会の実施等は、今後も必要であると考えます。
- エ 「くまもと親の学びプログラム」をはじめとするグループワークを取り入れた参加体験型講座の実施を各館企画で開催したが、参加者から賞賛の感想が多く、今後も継続して開催していく。