

別記9 標識、掲示板

- 1 標識、掲示板は、製造所等に入出する者が容易に視認できる位置に設けるものとし、製造者等の規模等により必要に応じて数箇所設けること。
- 2 標識、掲示板の材質は、耐候性及び耐久性を有するものとし、保有空地内に設けるときには、原則として難燃材料以上のものであること。
- 3 標識、掲示のための文字は、雨水等により容易に汚損又は消滅しないものであること。
- 4 堅固な強度を有する塼、壁又は防火設備等を標識、掲示のための板として共用することができる。
- 5 貯蔵し、又は取り扱う危険物に応じて掲げる注意事項を表示した掲示板は、次表のとおりである。

類別	貯蔵又は取り扱う危険物	表示内容	掲示板の色
1 類	・アルカリ金属の過酸化物 ・上記を含有するもの	禁水	地 - 青、文字 - 白
	・上記以外のもの	なし	
2 類	・引火性固体	火気厳禁	地 - 赤、文字 - 白
	・上記以外のもの	火気注意	地 - 赤、文字 - 白
3 類	・自然発火性物品	火気厳禁	地 - 赤、文字 - 白
	・禁水性物品	禁水	地 - 青、文字 - 白
4 類	・すべて	火気厳禁	地 - 赤、文字 - 白
5 類	・すべて	火気厳禁	地 - 赤、文字 - 白

- 6 標識及び掲示板の例は下図のとおりである。

(1) 給油取扱所（政令第17条）以外

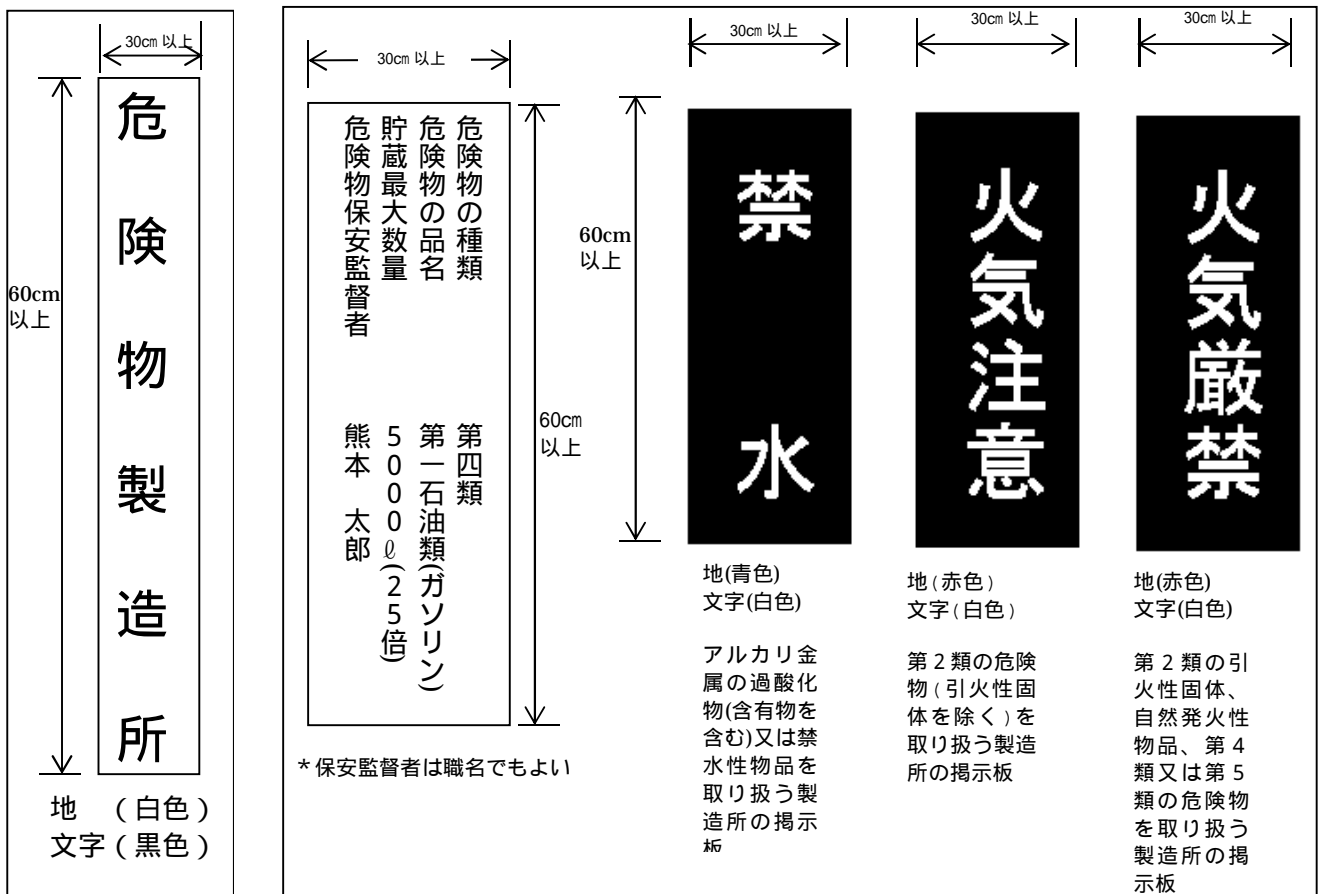

(2) 給油取扱所 (政令第17条)

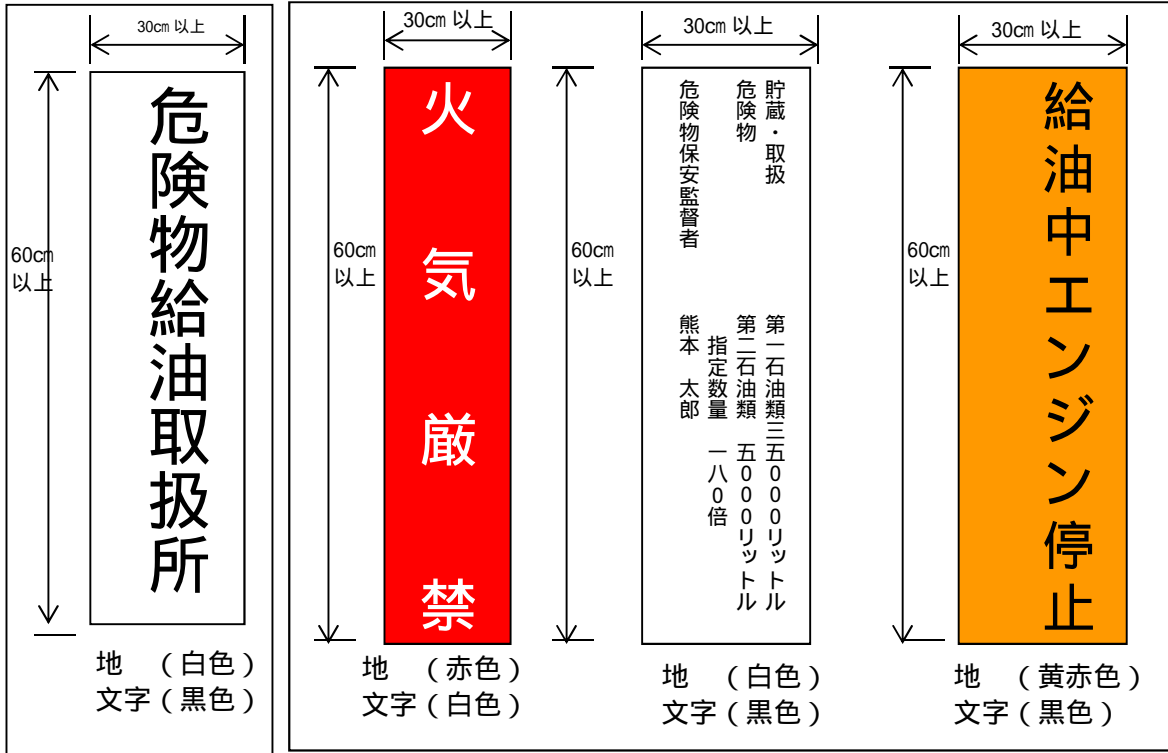

(3) 注入口 (政令第11条1(10)ホ、第12条1(9)、第13条1(9)、第9条(20))及びポンプ設備 (政令第11条1(10の2)ヲ、第12条1(9の2)、第13条1(9の2))

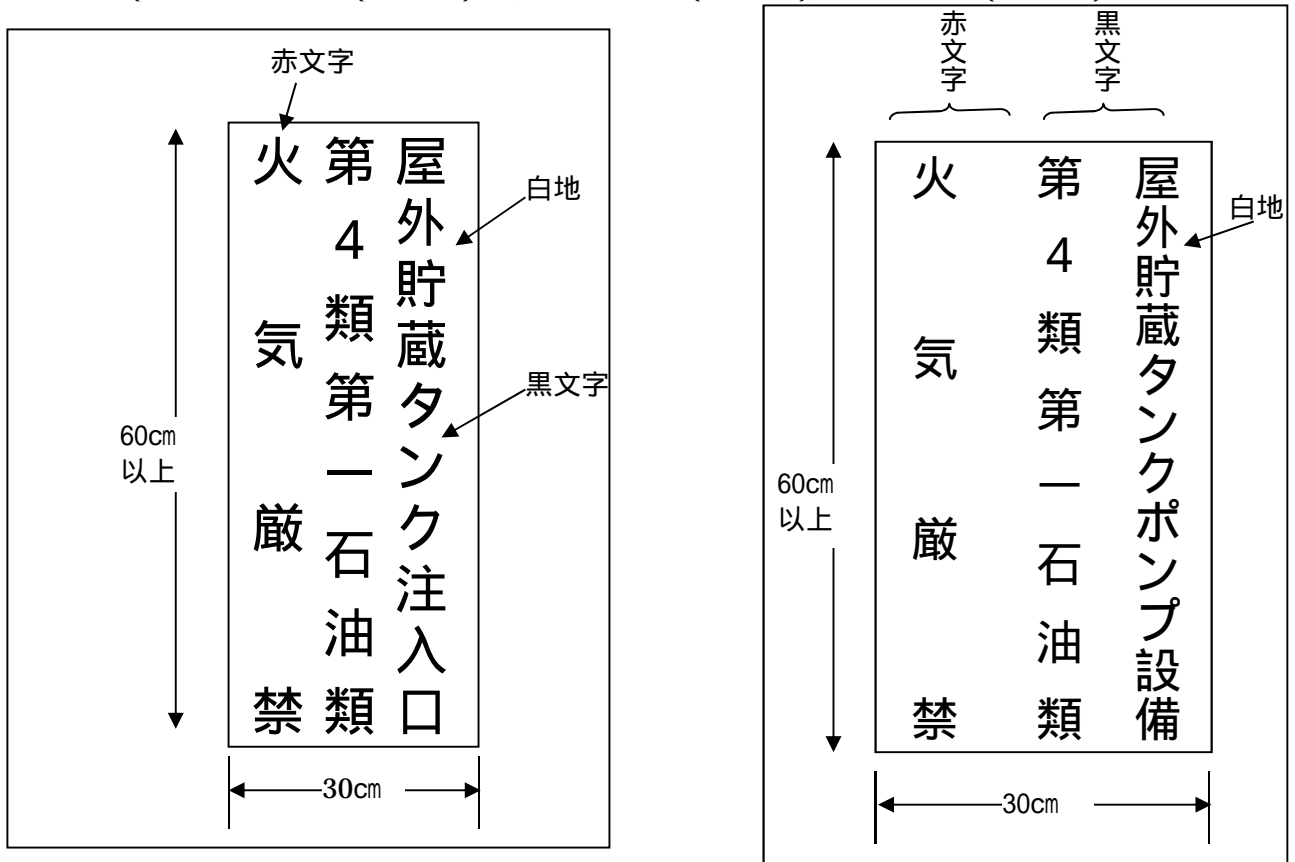

(4) 移動タンク貯蔵所(政令第15条)

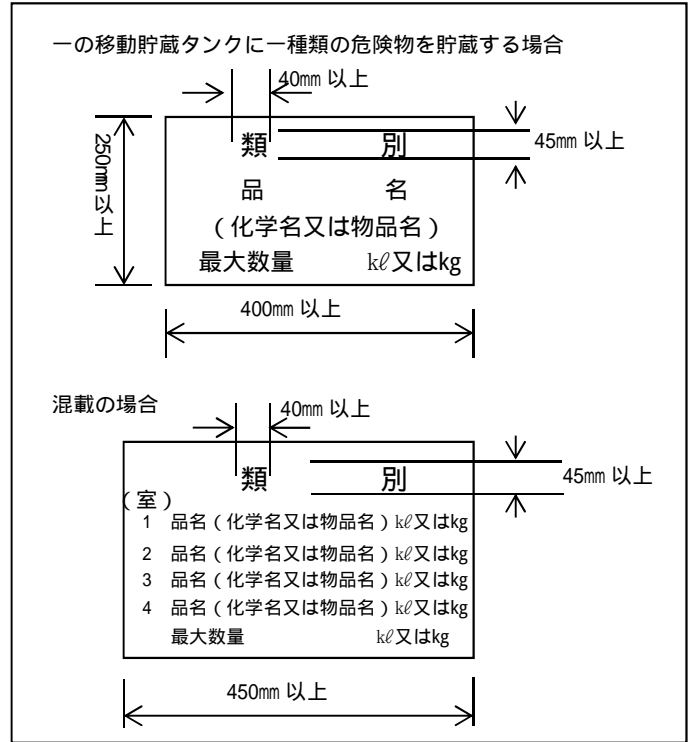
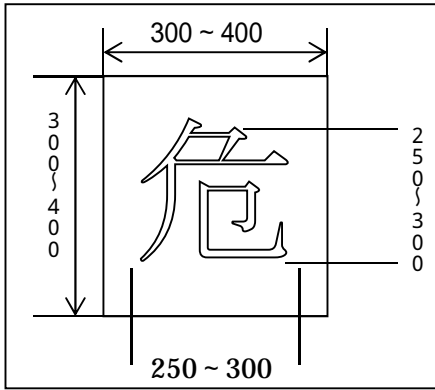

(5) 移送取扱所(政令第18条の2)

ア 標識及び揭示板

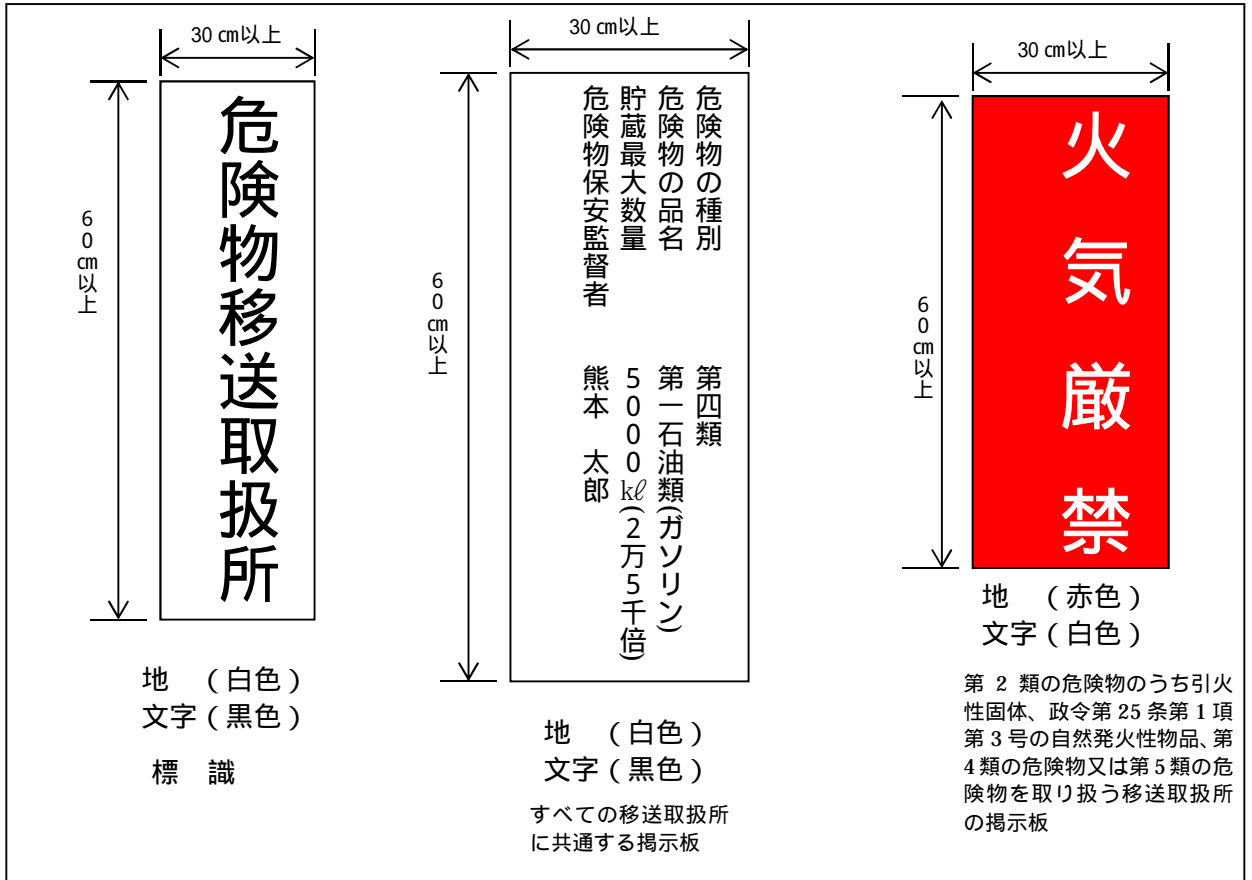

イ 位置標識

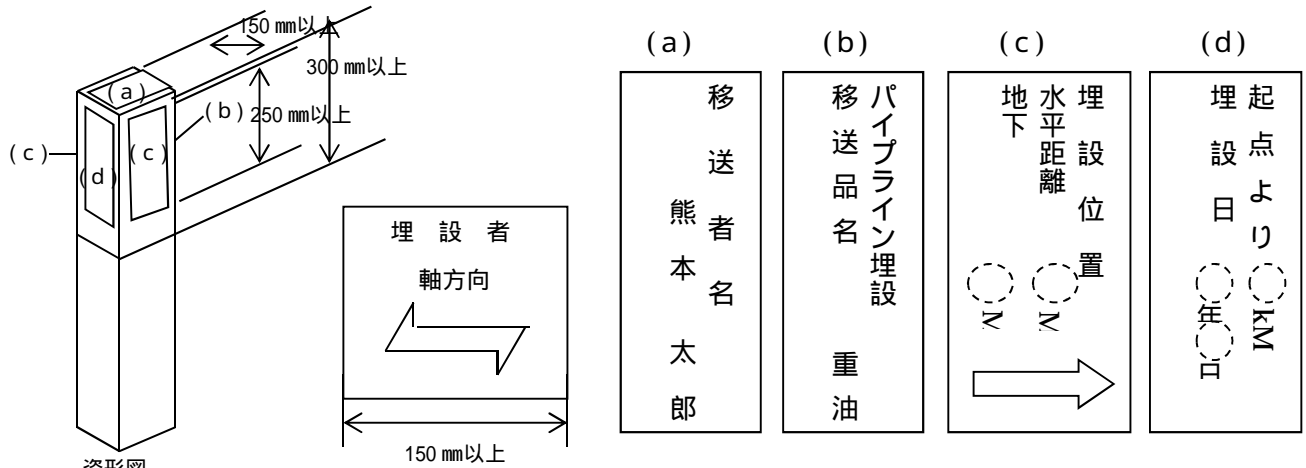

姿形図 (標識柱)

材質はコンクリート製又はコンクリート製と同等の強度を有する材質とすること。
地は白色、文字は黒色とする。

(その2)

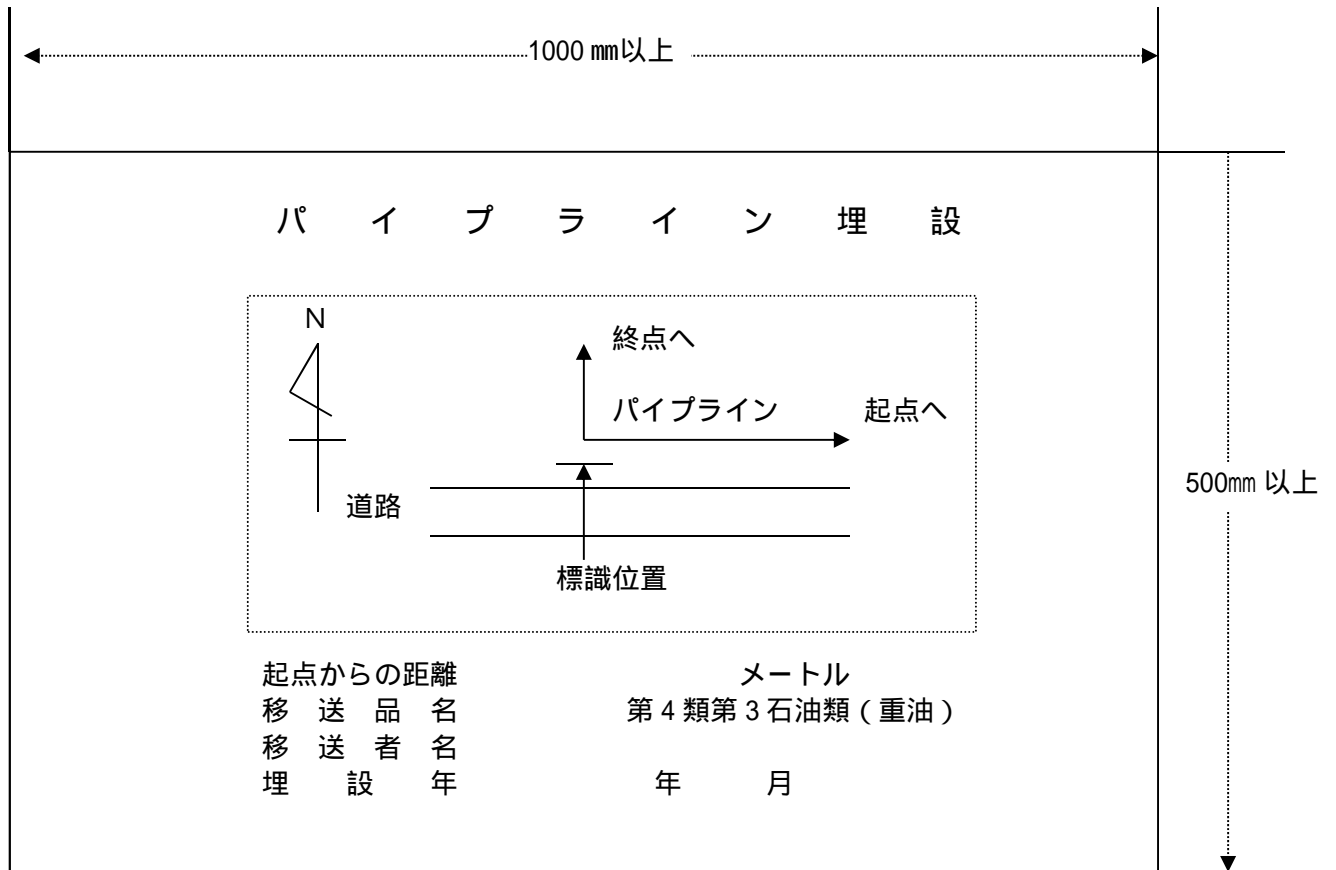

材質は金属性の板とする。
地を白色、文字を黒色、パイプライン経路を赤色とする。
型式中、移送品には、危険物の化学名又は通称名を記載する。

ウ 注意標識

